



Dell™ Latitude™ E6500 Servicehåndbog

[Problemløsning](#)
[Før du bruger computeren](#)
[Computerkabinnet](#)
[Hængseldæksler](#)
[Harddisk](#)
[WLAN/WiMax-kort](#)
[WWAN-kort](#)
[WPAN/UWB-kort](#)
[Flash-cachemoduler](#)
[Blæser](#)
[Processorens kølemodul](#)
[Processormodul](#)
[Hukommelse](#)
[Montcellebatteriet](#)
[Optisk drev](#)
[LED-dæksel](#)
[Tastaturet](#)
[Højre højtaler- og fingeraftrykslæserdæksel](#)
[Håndledsstøtte](#)
[Kortbås](#)
[Systemkort](#)
[I/O-kort](#)
[Modem](#)
[Jævnstrømsmodul](#)
[Skærm](#)
[Flashopdatering af BIOS](#)

Noter, bemærkninger og advarsler

-  **OBS!** OBS! angiver vigtige oplysninger, som du kan bruge for at udnytte computeren optimalt.
-  **BEMÆRKNING:** BEMÆRKNING angiver enten en mulig beskadigelse af hardware eller tab af data og oplyser dig om, hvordan du kan undgå dette problem.
-  **ADVARSEL:** ADVARSEL angiver mulig tingskade, legemsbeskadigelse eller død.

Hvis du har købt en DELL™-computer i n-serien, gælder eventuelle referencer til Microsoft® Windows®-operativsystemer i dette dokument ikke.

Oplysningerne i dette dokument kan ændres uden varsel.
© 2008-2009 Dell Inc. Alle rettigheder forbeholdes.

Gengivelse af enhver art uden skriftlig tilladelse fra Dell Inc. er strengt forbudt.

Anvendte varemærker i denne tekst: *Dell*, *DELL*-logoet og *Latitude* er varemærker, som tilhører Dell Inc.; *Microsoft*, *Windows*, *Windows Vista* og *Windows* startknapplogoet er enten varemærker eller registrerede varemærker, som tilhører Microsoft Corporation i USA og/eller andre lande. *Bluetooth* er et registreret handelsmærke, der tilhører Bluetooth SIG Inc.

Andre handelsmærker og handelsnavne kan være anvendt i dette dokument som reference til et eller flere af de firmaer eller navne, der gøres krav på. Dell Inc. fraskriver sig enhver tingslig rettighed, for så vidt angår varemærker og firmanavne, som ikke er deres egne.

Model PP30L

September 2009 Rev. A02

[Tilbage til indholdssiden](#)

Computerkabinets

Dell™ Latitude™ E6500 Servicehåndbog

- [Fjernelse af bunden på bunddækslet](#)
- [Isætning af bunden på bunddækslet](#)
- [Fjernelse af computerbunden](#)
- [Isætning af computerbunden](#)

Inden du arbejder inde i computeren, skal du følge de sikkerhedsinstruktioner, der fulgte med din computer. For yderligere sikkerhedsinformationer, se hjemmesiden med overensstemmelseserklæringer på www.dell.com, www.dell.com/regulatory_compliance.

Fjernelse af bunden på bunddækslet

1. Følg procedurerne i [Før du bruger computeren](#).
2. Luk skærmen, og vend computeren om.
3. Løsn M2,5 x 5-mm kopskruen.
4. Ved at bruge gummifødderne som nivellering, skubbes bunden af basis væk fra computeren, hvorefter den løftes og fjernes.

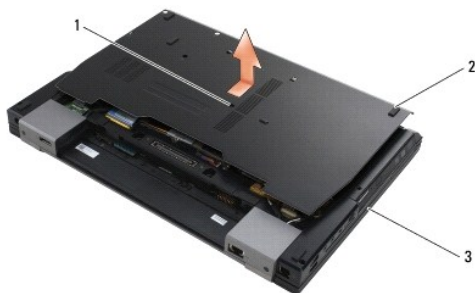

1	M2,5 x 5-mm skrue	2	gummifødder
3	basisenhedens bund		

Isætning af bunden på bunddækslet

1. Skub computerbundens dæksel på plads.
2. Løsn M2,5 x 5-mm kopskruen.

Fjernelse af computerbunden

1. Følg procedurerne i [Før du bruger computeren](#).
2. Fjern bunddækslet på computeren (se [Fjernelse af bunden på bunddækslet](#)).
3. Fjern systemkortet (se [Fjernelse af systemkortet](#)).

Isætning af computerbunden

1. Sæt systemkortet i (se [Isætning af systemkortet](#)).
2. Sæt bunddækslet på (se [Isætning af bunden på bunddækslet](#)).

[Tilbage til indholdssiden](#)

[Tilbage til indholdssiden](#)

Før du bruger computeren

Dell™ Latitude™ E6500 Servicehåndbog

- [Anbefalet værktøj](#)
- [Dette skal du vide af hensyn til din sikkerhed](#)
- [Fjernelse af batteriet](#)
- [Udskiftning af batteriet](#)

Dette kapitel indeholder procedurer til fjernelse og installation af komponenterne i computeren. Medmindre andet er anført, forudsætter hver procedure at:

- 1 Du har udført trinnene i [Før du bruger computeren](#).
- 1 Du har læst sikkerhedsinformationen, som fulgte med din computer. For yderligere sikkerhedsinformationer, se hjemmesiden med overensstemmelseserklæringer på www.dell.com, www.dell.com/regulatory_compliance.
- 1 Når du udskifter en komponent, har du allerede fjernet den originale, hvis en sådan var installeret.

 **OBS!** Farven på din computer og visse komponenter kan variere fra hvad der vist her.

Anbefalet værktøj

Procedurerne i dette dokument kræver eventuelt følgende værktøj:



- 1 Lille, almindelig skruetrækker
- 1 Stjerneskrue-trækker
- 1 En lille plastiksyl
- 1 Flash BIOS-opdatering (se Dells supportwebsted på support.dell.com)

Dette skal du vide af hensyn til din sikkerhed

Brug følgende sikkerhedsinstruktioner som hjælp til at sørge for din egen sikkerhed og for at beskytte computeren og arbejdsmiljøet mod potentiel beskadigelse.

Inden du arbejder inde i computeren, skal du følge de sikkerhedsinstruktioner, der fulgte med din computer. For yderligere sikkerhedsinformationer, se hjemmesiden med overensstemmelseserklæringer på www.dell.com, www.dell.com/regulatory_compliance.

- ➡ **BEMÆRKNING:** Mange reparationer må kun foretages af certificerede serviceteknikere. Du bør kun foretage fejlfinding og simple reparationer, som angivet i din produktinformation eller som anvist af online- eller telefonservice og supportteam. Skader, der skyldes servicering, der ikke er autoriseret af Dell, dækkes ikke af garantien. Læs og følg sikkerhedsinstruktionerne, der blev leveret sammen med produktet.
- ➡ **BEMÆRKNING:** For at undgå elektrostatisk afladning bør du jorde dig selv ved hjælp af en jordingsrem eller ved jævnlige at røre ved en umalet metaloverflade (f.eks. et stik på bagsiden af computeren).
- ➡ **BEMÆRKNING:** Håndter komponenter og kort forsigtigt. Rør ikke ved komponenternes eller kortenes kontaktområder. Hold et kort i kanterne eller i opsætningsrammen. Hold en komponent som f.eks. en processor ved dens kanter og ikke ved dens ben.
- ➡ **BEMÆRKNING:** Ved frakobling af et kabel skal du trække i dets stik eller dets aflastningsløkke, ikke i selve kablet. For kabelforbindelser med bøjlelåse skal du trykke indad på bøjlelåsene for at løsne stikket. Ved tilkobling af et kabel skal du sørge for, at stikkene vender rigtigt og er ført lige ind for at undgå at beskadige stikket og/eller stikkets ben.

- 1 Sørg for, at arbejdsoverfladen er jævn og ren for at forhindre, at computerdækslet bliver ridset.
- 2 Luk computeren ned.
 - 1 I Windows XP skal du klikke på **Start** → **Luk computeren** → **Luk computeren**.
 - 1 I Windows Vista skal du klikke på **Start** , klikke på pile- ikonet og derefter klikke på **Luk computeren** for at slukke for computeren.

 **OBS!** Sørg for, at computeren er slukket, og at den ikke er i en strømstyringstilstand. Hvis du ikke kan lukke computeren ved hjælp af operativsystemet, skal du trykke på tænd/sluk-knappen og holde den nede i 4 sekunder.

3. Frakobl computeren og alle tilsluttede enheder fra deres stikkontakter.

➡ **BEMÆRKNING:** For at afbryde et netværkskabel, skal kablet først fjernes fra computeren og derefter fra netværksstikket i væggen.

4. Frakobl alle telefon- og netværkskabler fra computeren.
5. Fjern alle installeret kort.

BEMÆRKNING: For at undgå skade på systemkortet skal du fjerne batteriet fra batteribåsen, før du foretager service på computeren.

OBS! For at undgå skade på computeren, må du kun bruge det batteri, der er beregnet til denne bestemte Dell-computer. Brug ikke batterier, som er beregnet til andre Dell-computere.

6. Vend computeren om.

Fjernelse af batteriet

1. Skub batteriets frigørelseslås til åben position. (Låsen hopper selv på plads).
2. Tag fat om batteriet og skub det ud af batteribåsen.

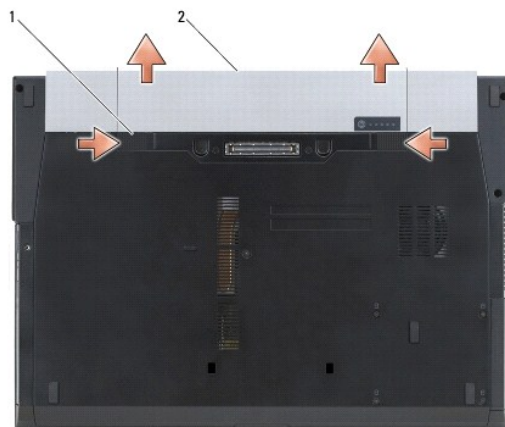

1 batterilåse (2) 2 batteri

3. Vend computeren om, åbn skærmen og tryk på tænd/sluk-knappen for at jorde systemkortet.
-

Udskiftning af batteriet

Hvis du vil sætte batteriet tilbage på plads, skal du skubbe det ind i båsen, til det klikker på plads.

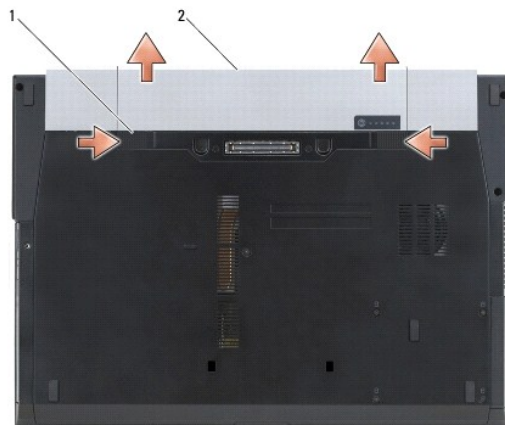

1 batterilåse (2) 2 batteri

Vend computeren om, åbn skærmen og tryk på tænd/sluk-knappen for at jorde systemkortet.

[Tilbage til indholdssiden](#)

Flashopdatering af BIOS

Dell™ Latitude™ E6500 Servicehåndbog

- [Flashing af BIOS'en fra en cd](#)
- [Flashopdatering af BIOS'en fra harddisken](#)

Hvis der følger en BIOS-opdateringsprogram-cd med det nye systemkort, skal du flashopdatere BIOS'en fra cd'en. Hvis du ikke har et BIOS-opdateringsprogram, skal du flashe din BIOS fra harddisken.

Flashing af BIOS'en fra en cd

➡ **BEMÆRKNING:** Sæt DC-adapteren i et vægstik, du ved fungerer korrekt. Ellers kan der forekomme skade på systemet.

1. Sørg for at DC-adapteren er sat til og at hovedbatteriet er installeret korrekt.
2. Tryk <F12> før du sætter BIOS-opdaterings-cd'en i, så du kan sætte computeren op til at starte op fra cd'en for denne ene gang. Ellers skal du gå til systeminstallationsprogrammet for at ændre standard opstartsækkefølgen.
3. Indsæt BIOS-opdaterings-cd'en og tænd for computeren.

➡ **BEMÆRKNING:** Afbryd ikke denne proces, når den først er begyndt. Det kan forårsage systemskade.

Følg instruktionerne, som bliver vist på skærmen. Computeren fortsætter med at starte op og opdaterer den nye BIOS. Når flash-opdateringen er færdig, genstarter computeren automatisk.

4. Fjern cd'en med flash BIOS-opdateringsprogrammet fra drevet.
-

Flashopdatering af BIOS'en fra harddisken

➡ **BEMÆRKNING:** Sæt DC-adapteren i et vægstik, du ved fungerer korrekt. Ellers kan der forekomme skade på systemet.

1. Sørg for at DC-adapteren er sat til, at hovedbatteriet er installeret korrekt og at der er sat et netværkskabel i.
2. Tænd computeren.
3. Find den seneste BIOS-opdateringsfil til din computer på support.dell.com.
4. Klik på **Hent nu** for at hente filen.
5. Hvis **Eksporter overensstemmelsesfraskrivelses-vinduet** vises, skal du klikke på **Ja, jeg accepterer aftalen**.

Vinduet **Filoverførsel** vises.

6. Klik på **Gem programmet til disk**, og klik derefter på **OK**.

Vinduet **Gem i** vises.

7. Klik på nedpilen for at se menuen **Gem i**, vælg **Skrivebord**, og klik derefter på **Gem**.

Filen overføres til skrivebordet.

8. Klik på **Luk**, hvis vinduet **Overførsel gennemført** vises.

Filikonet vises på skrivebordet, og har samme titel som den overførte BIOS-opdateringsfil.

9. Dobbeltklik på filikonet på skrivebordet, og følg skærminstrukserne.
-

Kortbås

Dell™ Latitude™ E6500 Servicehåndbog

- [Fjernelse af kortbåsen](#)
- [Isætning af kortbåsen](#)

Fjernelse af kortbåsen

Inden du arbejder inde i computeren, skal du følge de sikkerhedsinstruktioner, der fulgte med din computer. For yderligere sikkerhedsinformationer, se hjemmesiden med overensstemmelseserklæringer på www.dell.com, www.dell.com/regulatory_compliance.

1. Følg procedurerne i [Før du bruger computeren](#).
2. Luk skærmen, og vend computeren om.
3. Fjern bunddækslet på computeren (se [Fjernelse af bunden på bunddækslet](#)).
4. Fjern hængselsdækslerne (se [Fjernelse af hængseldæksler](#)).
5. Fjern håndledsstøtten (se [Fjernelse af håndledsstøtten](#)).
6. Hvis der sidder et kort i kassetten, skal det tages ud.
7. Fjern de tre M2 x 3-mm skruer.
8. Skub kassetten til den ene side for at frigøre den fra systemkortet og træk derefter kassetten til den anden side for at fjerne den.

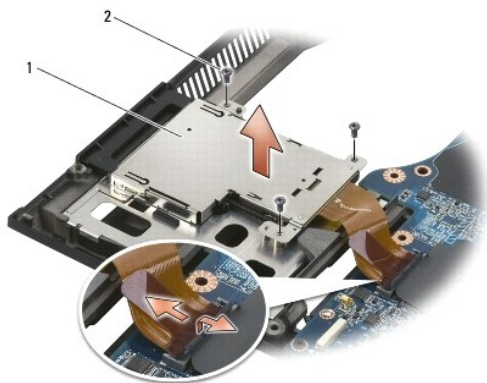

1	kortkassette	2	M2 x 3-mm skruer (3)
---	--------------	---	----------------------

Isætning af kortbåsen

Inden du arbejder inde i computeren, skal du følge de sikkerhedsinstruktioner, der fulgte med din computer. For yderligere sikkerhedsinformationer, se hjemmesiden med overensstemmelseserklæringer på www.dell.com, www.dell.com/regulatory_compliance.

1. Fastgør først den ene og så den anden side af kassetten på sin plads.
 2. Sæt de tre M2 x 3-mm skruer i igen.
 3. Sæt håndledsstøtten på (se [Isætning af håndledsstøtten](#)).
 4. Sæt hængselsdækslerne på igen (se [Isætning af hængseldæksler](#)).
 5. Sæt bunddækslet på (se [Isætning af bunden på bunddækslet](#)).
-

[Tilbage til indholdssiden](#)

Møntcellebatteriet

Dell™ Latitude™ E6500 Servicehåndbog

- [Fjernelse af møntcellebatteriet](#)
- [Isætning af møntcellebatteriet](#)

Fjernelse af møntcellebatteriet

Inden du arbejder inde i computeren, skal du følge de sikkerhedsinstruktioner, der fulgte med din computer. For yderligere sikkerhedsinformationer, se hjemmesiden med overensstemmelseserklæringer på www.dell.com, www.dell.com/regulatory_compliance.

- ➔ **BEMÆRKNING:** Frakobling af møntcellebatteriet fra systemkort uden andre strømkilder vil få BIOS til at nulstille til standardkonfiguration og betyder at realtidsuret skal stilles. Ændringer i systemkonfigurationen, der er foretaget i BIOS af brugeren skal genindtastes og systemuret skal stilles.

1. Følg procedurerne i [Før du bruger computeren](#).
2. Luk skærmen, og vend computeren om.
3. Fjern bunddækslet på computeren (se [Fjernelse af bunden på bunddækslet](#)).
4. Vrik møntcellebatteriet op for at løsne den dobbeltklæbende tape i bunden.
5. Løft møntcellebatteriet ud af computeren.
6. Tag møntcellebatteriets kabelstik ud af systemkortet.

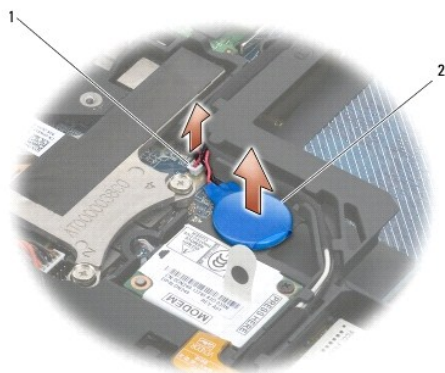

1	batterikabelstik	2	møntcellebatteri
---	------------------	---	------------------

Isætning af møntcellebatteriet

Inden du arbejder inde i computeren, skal du følge de sikkerhedsinstruktioner, der fulgte med din computer. For yderligere sikkerhedsinformationer, se hjemmesiden med overensstemmelseserklæringer på www.dell.com, www.dell.com/regulatory_compliance.

1. Sæt møntcellebatteriets kabel i systemkortet.
 2. Sæt møntcellebatteriet i computeren.
 3. Hvis du installerer det samme møntcellebatteri, som du fjernede, skal du skubbe batteriet under tappen og trykke ned for at forsegle tappen på bunden.
Hvis du installerer et nyt møntcellebatteri, skal du fjerne den klæbende bagside fra batteriet og skubbe det ned under tappen. Tryk for at sikre at det sidder godt fast.
 4. Sæt bunddækslet på (se [Isætning af bunden på bunddækslet](#)).
 5. Sæt batteriet i (se [Udskiftning af batteriet](#)).
-

[Tilbage til indholdssiden](#)

[Tilbage til indholdssiden](#)

Processormodul

Dell™ Latitude™ E6500 Servicehåndbog

- [Fjernelse af processormodulet](#)
- [Udskiftning af processormodulet](#)

Fjernelse af processormodulet

Inden du arbejder inde i computeren, skal du følge de sikkerhedsinstruktioner, der fulgte med din computer. For yderligere sikkerhedsinformationer, se hjemmesiden med overensstemmelseserklæringer på www.dell.com, www.dell.com/regulatory_compliance.

1. Følg instruktionerne i [Før du bruger computeren](#).
2. Luk skærmen, og vend computeren om.
3. Fjern computerens bund (se [Fjernelse af bunden på bunddækslet](#)).
4. Fjern blæseren (se [Fjernelse af blæseren](#)).
5. Fjern processorens kølemodul (se [Fjernelse af processorens kølemodul](#)).



1 | processormodul

➔ **BEMÆRKNING:** For at undgå skade på processoren skal du holde skruetrækkeren, så den er vinkelret på processoren, når skruen drejes.

6. For at løsne ZIF-stikket skal du bruge en lille almindelige skruetrækker og dreje ZIF-stikkets skrue mod uret, til den stopper.



1 | ZIF-soklens kamskrue | 2 | ZIF-stik

➔ **BEMÆRKNING:** For at sikre maksimum afkøling for processoren må varmeoverførselsområderne på processorens kølemodul ikke røres. Olie fra din hud kan reducere varmeoverførselsevnen fra de termiske puder.

➔ **BEMÆRKNING:** Træk modulet lige op, når processorens modul fjernes. Vær forsigtig med ikke at bøje stifterne på processorens modul.

7. Løft processorens modul fra ZIF-stikket.

Udskiftning af processormodulet

Inden du arbejder inde i computeren, skal du følge de sikkerhedsinstruktioner, der fulgte med din computer. For yderligere sikkerhedsinformationer, se hjemmesiden med overensstemmelseserklæringer på www.dell.com, www.dell.com/regulatory_compliance.

- BEMÆRKNING:** Rør ikke processor-stemplet. Tryk og hold processoren nede på det substrat, som chippen er monteret på, mens du drejer kamskruen for at forhindre kontakt mellem kamskrue og processor.
- BEMÆRKNING:** Sørg for at skruelåsen er i helt åben position før processorens modul sættes på plads. Forsvarlig anbringelse af processorens modul i ZIF-stikket kræver ingen tvang. Et processormodul, som ikke er anbragt korrekt, kan resultere i sporadisk forbindelse eller permanent skade på mikroprocessoren og ZIF-stikket.
- OBS!** Hvis du installerer en ny processor, vil du modtage et nyt termisk kølemodul, som inkluderer en påsat termisk pude, eller du modtager en ny termisk pude sammen med et teknisk ark, der illustrerer korrekt installation.

1. Flugt ben-1 hjørnet af processorens modul med stift-1 hjørnet på ZIF- stikket og sæt derefter processormodulet i.

- OBS!** Ben-1-hjørnet af processormodulet har en trekant, der placerer ben-1-hjørnet på trekanten af ben-1-hjørnet på ZIF-stikket.

Når processorens modul sidder korrekt, flugter alle fire hjørne i den samme højde. Hvis et eller flere hjørner af modulet er højere end de andre, sidder modulet ikke korrekt.

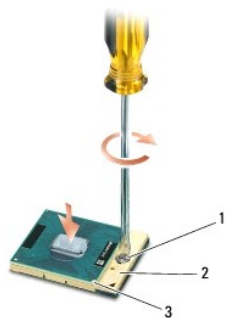

1	ZIF-soklens kamskrue	2	ZIF-stik
3	ben-1 hjørne		

- BEMÆRKNING:** For at undgå skade på processoren skal du holde skruetrækkeren, så den er vinkelret på processoren, når skruen drejes.
2. Stram ZIF-stikket ved at dreje skruen med uret for at sætte processormodulet fast på systemkortet.
 3. Sæt processorens afkølingsenhed på igen (se [Isætning af processorens kølemodul](#)).
 4. Sæt blæseren i igen (se [Udskiftning af blæseren](#)).
 5. Sæt bunddækslet på (se [Isætning af bunden på bunddækslet](#)).
 6. Sæt batteriet i (se [Udskiftning af batteriet](#)).

[Tilbage til indholdssiden](#)

[Tilbage til indholdssiden](#)

Processorens kølemodul

Dell™ Latitude™ E6500 Servicehåndbog

- [Fjernelse af processorens kølemodul](#)
- [Isætning af processorens kølemodul](#)

Inden du arbejder inde i computeren, skal du følge de sikkerhedsinstruktioner, der fulgte med din computer. For yderligere sikkerhedsinformationer, se hjemmesiden med overensstemmelseserklæringer på www.dell.com, www.dell.com/regulatory_compliance.

Der findes to forskellige typer termoløsninger til din computer:

1. Diskret grafik, som kræver to termokølesystemer.
1. Integreret grafik (som ikke inkluderer en diskret grafikprocessor) som kræver et termokølesystem.

Fjernelse af processorens kølemodul

Diskret grafiks termokølesystem

Hvis du har købt et systemkort med diskret grafik, skal du gøre følgende:

1. Følg instruktionerne i [Før du bruger computeren](#).
2. Luk skærmen, og vend computeren om.
3. Fjern bunddækslet på computeren (se [Fjernelse af bunden på bunddækslet](#)).
4. Fjern blæseren (se [Fjernelse af blæseren](#)).
5. Løsn de fire skruer den ene efter den anden, der holder processorens kølesystem fast til systemkortet.
6. Løft forsigtigt skruende af anordningen op i en vinkel og lirk ventilatorenden af anordningen ud af computeren.

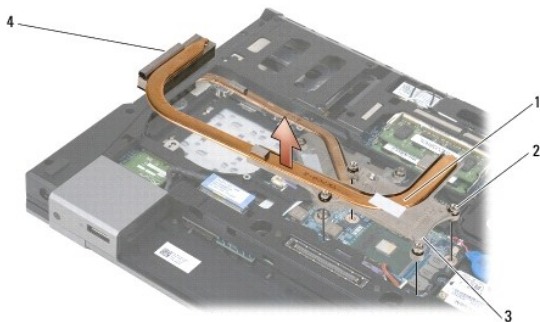

1	processorens kølemodul	2	skruer (4)
3	skruende af anordningen	4	anordningens ventilatorende

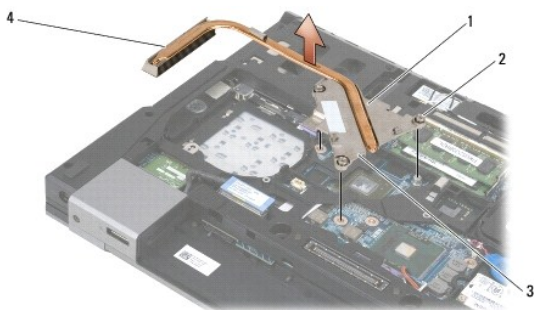

1	processorens kølemodule	2	skruer (4)
3	skruende af anordningen	4	anordningens ventilatorende

- Løsn de tre skruer, der holder grafikens termokøling fast til systemkortet.
- Løft forsigtigt skruende af anordningen op i en vinkel og lirk ventilatorenden af anordningen ud af computeren.

Integreret grafiks termokølesystem

Hvis du har købt et systemkort med integreret grafik, skal du gøre følgende:

- Følg instruktionerne i [Før du bruger computeren](#).
- Luk skærmen, og vend computeren om.
- Fjern bunddækslet på computeren (se [Fjernelse af bunden på bunddækslet](#)).
- Fjern blæseren (se [Fjernelse af blæseren](#)).
- Løsn de fire skruer, der holder grafikens termokøling fast til systemkortet.
- Løft forsigtigt skruende af anordningen op i en vinkel og lirk ventilatorenden af anordningen ud af computeren.

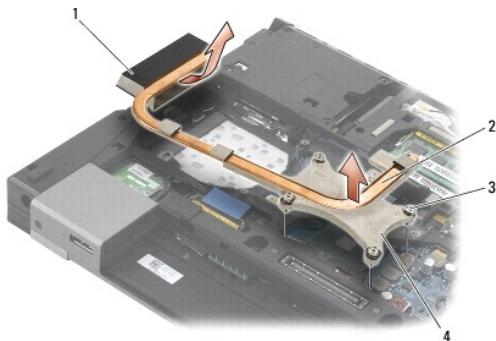

1	anordningens ventilatorende	2	processorens kølemodule
3	skruer (4)	4	skruende af anordningen

Isætning af processorens kølemodule

Inden du arbejder inde i computeren, skal du følge de sikkerhedsinstruktioner, der fulgte med din computer. For yderligere sikkerhedsinformationer, se hjemmesiden med overensstemmelseserklæringer på www.dell.com, www.dell.com/regulatory_compliance.

Diskret grafiks termokølesystem

- Sæt ventilatorenden af grafikens termokøling i computeren i en vinkel, flugt derefter de tre kapskruer på kølesystemet med skruehullerne på systemkortet.
- I sekventiel rækkefølge strammes de tre skruer, så kølemodulet sidder fast på systemkortet.
- Sæt ventilatorenden af diskret grafiks termokøling i computeren i en vinkel, flugt derefter de tre kapskruer på kølesystemet med skruehullerne på systemkortet.
- I sekventiel rækkefølge strammes de fire skruer, så kølemodulet sidder fast på systemkortet.
- Sæt blæseren i igen (se [Udskiftning af blæseren](#)).
- Sæt bunddækslet på (se [Isætning af bunden på bunddækslet](#)).
- Sæt batteriet i (se [Udskiftning af batteriet](#)).

Integreret grafiks termokølesystem

1. Sæt ventilatorenden af grafikens termokøling i computeren i en vinkel, flugt derefter de tre kapskruer på kølesystemet med skruehullerne på systemkortet.
2. I sekventiel rækkefølge strammes de fire skruer, så kølemodulet sidder fast på systemkortet.
3. Sæt blæseren i igen (se [Udskiftning af blæseren](#)).
4. Sæt bunddækslet på (se [Isætning af bunden på bunddækslet](#)).
5. Sæt batteriet i (se [Udskiftning af batteriet](#)).

[Tilbage til indholdssiden](#)

[Tilbage til indholdssiden](#)

I/O-kort

Dell™ Latitude™ E6500 Servicehåndbog

- [Fjernelse af et I/O-kort](#)
- [Isætning af et I/O-kort](#)

Fjernelse af et I/O-kort

Inden du arbejder inde i computeren, skal du følge de sikkerhedsinstruktioner, der fulgte med din computer. For yderligere sikkerhedsinformationer, se hjemmesiden med overensstemmelseserklæringer på www.dell.com, www.dell.com/regulatory_compliance.

1. Følg procedurerne i [Før du bruger computeren](#).
2. Luk skærmen, og vend computeren om.
3. Fjern bunddækslet på computeren (se [Fjernelse af bunden på bunddækslet](#)).
4. Fjern hængseldækslerne (se [Fjernelse af hængseldæksler](#)).
5. Fjern håndledsstøtten (se [Fjernelse af håndledsstøtten](#)).
6. Fjern systemkortet (se [Fjernelse af systemkortet](#)).
7. Fjern modemmet (se [Fjernelse af modem](#)).
8. Fjern de to M2 x 3-mm skruer fra I/O-kortet.
9. Fjernelse af et I/O-kort.

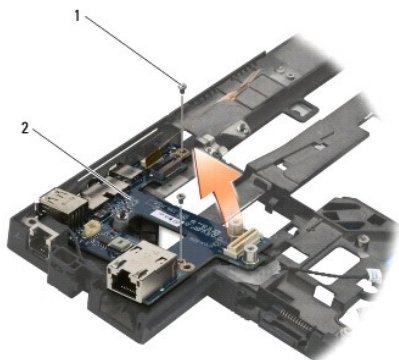

1	M2 x 3-mm skruer (2)	2	I/O-kort
---	----------------------	---	----------

Isætning af et I/O-kort

Før du starter på følgende procedure, skal du følge sikkerhedsanvisningerne, som fulgte med din computer.

1. Anbring I/O-kortet i basisenheden.
2. Sæt de to M2 x 3-mm skruer i, der holder I/O-kortet til basen.
3. Sæt modemmet på (se [Isætning af modem](#)).
4. Sæt systemkortet i igen (se [Isætning af systemkortet](#)).
5. Sæt håndledsstøtten på (se [Isætning af håndledsstøtten](#)).

6. Sæt hængseldækslerne på igen (se [Isætning af hængseldæksler](#)).
7. Sæt bunddækslet på (se [Isætning af bunden på bunddækslet](#)).

[Tilbage til indholdssiden](#)

[Tilbage til indholdssiden](#)

Skærm

Dell™ Latitude™ E6500 Servicehåndbog

Fjernelse af skærmmodul	Skærminvertering
Isætning af skærmsættet	Fjernelse af kamera- og mikrofonanordningen
Fjernelse af skærmladen	Isætning af kamera- og mikrofonanordningen
Isætning af skærmladen	Fjernelse af låsekrogsenheden
Fjernelse af skærmpanelet	Isætning af låsekrogsenheden
Påsætning af skærmpanelet	Fjernelse af skærmafdækningen
Fjernelse af skærmpanelholderne	Genmontering af skærmafdækningen
Påsætning af skærmpanelbøjler	

BEMÆRKNING: Nogle grafikker kan variere lidt, afhængigt af om du bestilte en koldkatode fluorescerende lampe (CCFL) skærm eller en LED-skærm.

Fjernelse af skærmmodul

Inden du arbejder inde i computeren, skal du følge de sikkerhedsinstruktioner, der fulgte med din computer. For yderligere sikkerhedsinformationer, se hjemmesiden med overensstemmelseserklæringer på www.dell.com, www.dell.com/regulatory_compliance.

1. Følg instruktionerne i [Før du bruger computeren](#).
2. Luk skærmen, og vend computeren om.
3. Fjern bunddækslet på computeren (se [Fjernelse af bunden på bunddækslet](#)).
4. Fjern hængseldækslerne (se [Fjernelse af hængseldæksler](#)).
5. Frakobl skærmkablet, WPAN-kablet og modemkablet.

BEMÆRKNING: Efter at have fjernet kablerne fra deres holdere, placeres alle kabler bagved og væk fra computeren.

6. Løsn skærmkablet og de trådløse kabler (WLAN, WWAN og WPAN) fra føringerne.

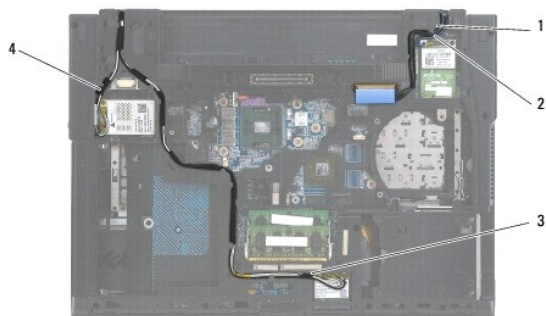

1 skærmkabel	2 WPAN-kabel
3 WLAN-kabel	4 WWAN-kabel

7. Fjern M2,5 x 5-mm skruerne fra hvert hængsel.



1 M2,5 x 5-mm skruer (2)

8. Vend computeren om igen.

9. Åbn skærmen til 90 grader og løft skærmmodulet fri af computerkabinettet.



1	skærmmodulet	2	computerkabinettet
---	--------------	---	--------------------

Isætning af skærmsættet

Inden du arbejder inde i computeren, skal du følge de sikkerhedsinstruktioner, der fulgte med din computer. For yderligere sikkerhedsinformationer, se hjemmesiden med overensstemmelseserklæringer på www.dell.com, www.dell.com/regulatory_compliance.

➔ **BEMÆRKNING:** Efter at have ført kablerne placeres de bagved og væk fra computerbunden før skærmsættet installeres.

1. Flugt skærnhængslerne med hullerne i computerens bund, og sænk derefter skærmen på plads.
2. Sæt de to M2,5 x 5-mm skruer på hængslerne.
3. Luk skærmen, og vend computeren om.
4. Før skærmkabel og trådløse (WLAN, WWAN og WPAN) kabler og sæt kablerne under hver tap i kabelføringen, inklusive tappene på bagsiden af sættet.
5. Forbind WWAN-antennekablet til WWAN-kortet og placer alle ubrugte antennekabler i computerbunden ved siden af kortslotten.
6. Forbind WPAN-antennekablet til WPAN-kortet og placer alle ubrugte antennekabler i computerbunden ved siden af kortslotten.
7. Forbind WLAN-antennekablet til WLAN-kortet og placer alle ubrugte antennekabler i computerbunden ved siden af kortslotten.
8. Forbind skærmkablet til skærmkabelstikket på systemkortet.
9. Sæt hængselsdækslerne på igen (se [Isætning af hængseldæksler](#)).
10. Sæt bunddækslet på (se [Isætning af bunden på bunddækslet](#)).
11. Sæt batteriet i (se [Udskiftning af batteriet](#)).

Fjernelse af skærmladen

Inden du arbejder inde i computeren, skal du følge de sikkerhedsinstruktioner, der fulgte med din computer. For yderligere sikkerhedsinformationer, se hjemmesiden med overensstemmelseserklæringer på www.dell.com, www.dell.com/regulatory_compliance.

1. Følg instruktionerne i [Før du bruger computeren](#).
2. Fjern skærmsættet (se [Fjernelse af skærmmodulet](#)).

➔ **BEMÆRKNING:** Fjernelse af rammen fra topdækslet kræver stor forsigtighed for at undgå skade på pladen.

➔ **BEMÆRKNING:** For at løsne tappene på højre og venstre side af skærmladen, trykkes pladens sider *væk eller ud* af LCD'en samtidig med at pladen løftes. For at løsne tappene langs top og bund af skærmladen, trækkes skærmladens top eller bund *imod eller ind* i LCD'en samtidig med at pladen løftes. Der skal udvises særlig opmærksomhed i hjørnerne, især for plader der bruger LED skærmpaneler.

➡ **BEMÆRKNING:** Sørg for ikke at ridse skærmen når du fjerner rammen.

3. Løft forsigtigt op i og frigør rammen fra højre og venstre sider samt toppen af skærmpanelets bund.
4. Når alle tappe er løsnet, løftes skærmpanelet ud af skærmsættet.

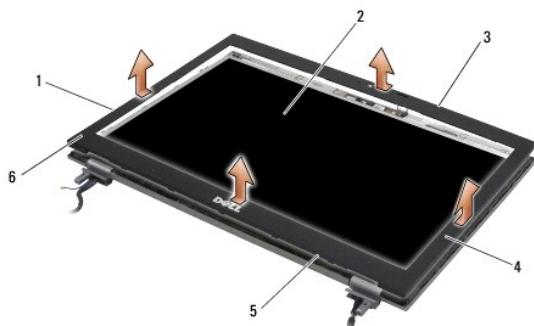

1	venstre side af skærmrammen	2	skærmpanel
3	toppen af skærmrammen	4	højre side af skærmrammen
5	bunden af skærmrammen	6	skærmramme

Isætning af skærmladen

Inden du arbejder inde i computeren, skal du følge de sikkerhedsinstruktioner, der fulgte med din computer. For yderligere sikkerhedsinformationer, se hjemmesiden med overensstemmelseserklæringer på www.dell.com, www.dell.com/regulatory_compliance.

1. Flugt låsekrogene på skærmpanelet med de små, rektangulære åbninger på skærmladen.

➡ **BEMÆRKNING:** For at sætte tappene i åbningerne på højre og venstre side af skærmladen, trækkes pladen *imod eller ind* i LCD'en imens der samtidig skubbes nedad. For at sætte tappene i åbningerne langs top og bund på pladen, trykkes skærmladens top og bund *væk eller ud fra* LCD'en imens der skubbes nedad.

2. Fra et vilkårligt hjørne bruger du fingrene til forsigtigt at sætte pladen på plads på topdækslet.
3. Sæt skærmpanelet på (se [Isætning af skærmsættet](#)).

Fjernelse af skærmpanelet

Inden du arbejder inde i computeren, skal du følge de sikkerhedsinstruktioner, der fulgte med din computer. For yderligere sikkerhedsinformationer, se hjemmesiden med overensstemmelseserklæringer på www.dell.com, www.dell.com/regulatory_compliance.

1. Følg instruktionerne i [Før du bruger computeren](#).
2. Fjern skærmsættet (se [Fjernelse af skærmmodulet](#)).
3. Fjern skærmrammen (se [Fjernelse af skærmladen](#)).
4. Fjern de fire M2,5 x 5-mm skruer fra hængslerne.

Fjernelse af CCFL skærmpanel

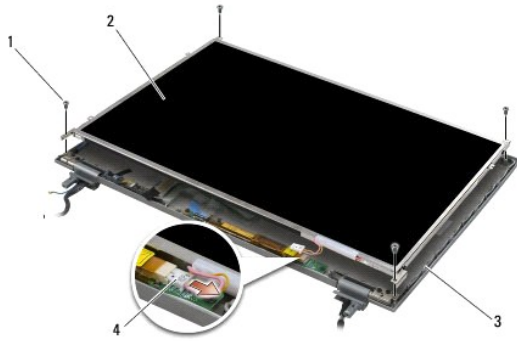

1	M2,5 x 5-mm skruer (4)	2	skærmpanel
3	skærmdæksel	4	kabel til inverteret bagbelysning

1. Frakobl den inverterede bagbelysnings kabler fra inverteren.

➔ **BEMÆRKNING:** Vær omhyggelig med at undgå beskadigelser af skærmen fra hængsler og kabler på skærmafdekningen.

2. Løft skærmpanelet ud af skærmdækslet og læg skærmpanelet fladt på din arbejdsplads.

3. Frakobl skærmkablet og klem frigørelsestappene sammen for at fjerne kablet.

4. Fjern skærmpanelbøjlerne, om nødvendigt (se [Fjernelse af skærmpanelholderne](#)).

Fjernelse af LED skærmpanel

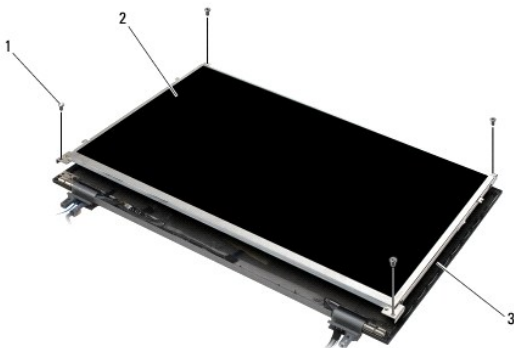

1	M2,5 x 5-mm skruer (4)	2	skærmpanel
3	skærmdæksel		

➔ **BEMÆRKNING:** Vær omhyggelig med at undgå beskadigelser af skærmen fra hængsler og kabler på skærmafdekningen.

1. Løft skærmpanelet ud af skærmdækslet og læg skærmpanelet fladt på din arbejdsplads.

2. Træk i trækketappen for at frakoble skærmkablet.

Påsætning af skærmpanelet

Inden du arbejder inde i computeren, skal du følge de sikkerhedsinstruktioner, der fulgte med din computer. For yderligere sikkerhedsinformationer, se hjemmesiden med overensstemmelseserklæringer på www.dell.com, www.dell.com/regulatory_compliance.

Sæt skærmpanelbøjlerne i igen, hvis du har fjernet den (se [Påsætning af skærmpanelbøjler](#)).

Isætning af CCFL skærmpanel

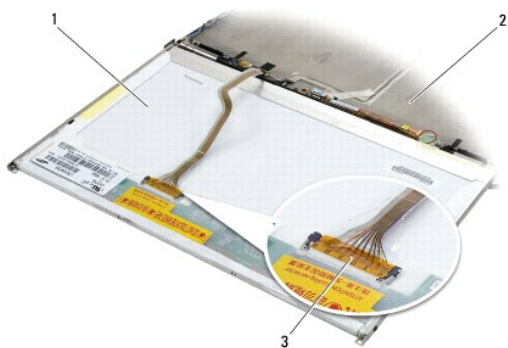

1	skærmpanel	2	skærmdæksel
3	skærmkabel		

1. Forbind skærmkablet til stikket bag på skærmpanelet.
2. Før skærmkablet rundt om tappen på skærmdækslet og sæt skærmpanelet på plads.
3. Forbind bagbelysningens kabel til inverteren.
4. Sæt de to M2,5 x 5-mm skruer, der holder skærmpanelet til skærmdækslet.
5. Sæt skærmladen på (se [Isætning af skærmladen](#)).
6. Sæt skærmpanelet på (se [Isætning af skærmsættet](#)).

Isætning af LED skærmpanel

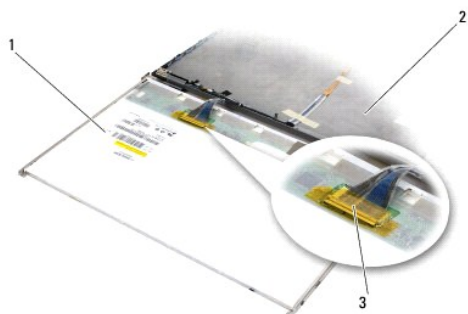

1	skærmpanel	2	skærmdæksel
3	skærmkabel		

1. Forbind skærmkablet til stikket bag på skærmpanelet.
 2. Før skærmkablet rundt om tappen på skærmdækslet og sæt skærmpanelet på plads.
 3. Sæt de fire M2,5 x 5-mm skruer, der holder skærmpanelet til skærmdækslet.
 4. Sæt skærmladen på (se [Isætning af skærmladen](#)).
 5. Sæt skærmpanelet på (se [Isætning af skærmsættet](#)).
-

Fjernelse af skærmpanelholderne

1. Fjern de to M2,5 x 5-mm skruer (og to plugs for CCFL-skærme) fra skærmpanelbøjlerne på hver side af skærmpanelet.
2. Fjernelse af skærmpanelbøjlerne.

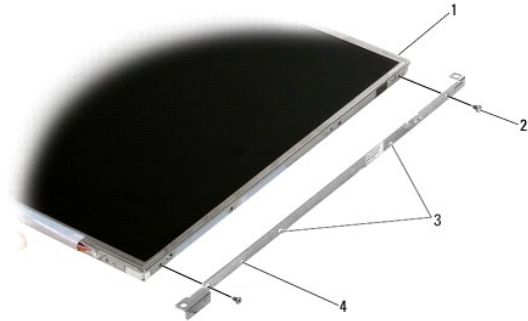

1	skærmpanel	2	M2,5 x 5-mm skruer (2)
3	plastikplugs (kun 2—CCFL-skærme)	4	skærmpanelbøjler

Påsætning af skærmpanelbøjler

OBS! Bøjlerne er mærket med "L" (venstre) og "R" (højre).

1. Isætning af skærmpanelbøjlerne.
2. Sæt de to M2,5 x 5-mm skruer (og to plastikplugs for CCFL-skærme) på skærmpanelbøjlerne igen.

Skærminvertering

Fjernelse af skærminvertering

Inden du arbejder inde i computeren, skal du følge de sikkerhedsinstruktioner, der fulgte med din computer. For yderligere sikkerhedsinformationer, se hjemmesiden med overensstemmelseserklæringer på www.dell.com, www.dell.com/regulatory_compliance.

1. Følg instruktionerne i [Før du bruger computeren](#).
2. Fjern skærmsættet (se [Fjernelse af skærmodulet](#)).
3. Fjern skærmmrammen (se [Fjernelse af skærmladen](#)).
4. Fjern de to M2 x 3-mm skruer fra skærmomformeren.
5. Frakobl de to skærminverteringsstik.
6. Løft skærminverteren ud af skærmsættet.

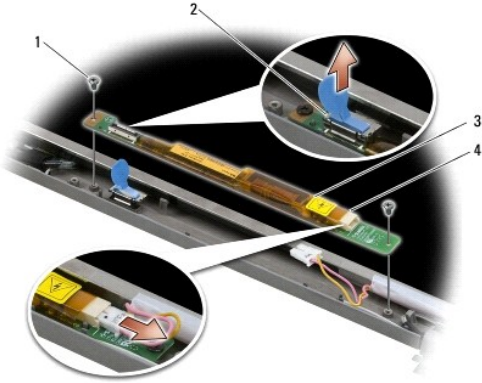

1	M2 x 3-mm skruer (2)	2	skærminverteringsstik
3	skærminverter	4	skærminverteringsstik

Isætning af skærminverteren

Inden du arbejder inde i computeren, skal du følge de sikkerhedsinstruktioner, der fulgte med din computer. For yderligere sikkerhedsinformationer, se hjemmesiden med overensstemmelseserklæringer på www.dell.com, www.dell.com/regulatory_compliance.

1. Sæt de to skærminverteringsstik i skærminverteringen.
2. Sæt de to M2 x 3-mm skruer, der holder skærminverteren.
3. Sæt skærmladen på (se [Isætning af skærmladen](#)).
4. Sæt skærmpanelet på (se [Isætning af skærmsættet](#)).

Fjernelse af kamera- og mikrofonanordningen

Inden du arbejder inde i computeren, skal du følge de sikkerhedsinstruktioner, der fulgte med din computer. For yderligere sikkerhedsinformationer, se hjemmesiden med overensstemmelseserklæringer på www.dell.com, www.dell.com/regulatory_compliance.

OBS! Kamera og mikrofonsystemerne er valgfrie og måske ikke leveret sammen med din computer.

1. Følg instruktionerne i [Før du bruger computeren](#).
2. Fjern skærmsættet (se [Fjernelse af skærmmodulet](#)).
3. Fjern skærmrammen (se [Fjernelse af skærmladen](#)).
4. Løft det lille stikhåndtag på kamera/mikrofon-kablet.
5. Løsn M2 x 3-mm kopskruen og løft forsigtigt kamera/mikrofon op i en vinkel og frakobl kamera/mikrofon-kablet.

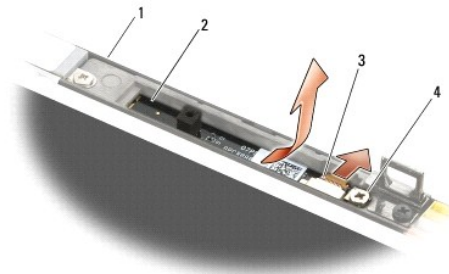

1	skærmdæksel	2	kamera/mikrofon
3	kamera/mikrofon-kabel	4	M2 x 3-mm skrue (1)

Isætning af kamera- og mikrofonanordningen

Inden du arbejder inde i computeren, skal du følge de sikkerhedsinstruktioner, der fulgte med din computer. For yderligere sikkerhedsinformationer, se hjemmesiden med overensstemmelseserklæringer på www.dell.com, www.dell.com/regulatory_compliance.

1. Skub kabelstikket til kamera/mikrofon ind i stikket på kamera/mikrofon.
2. Luk håndtaget på forbindelsen på kamera/mikrofon.
3. Vinkl og flugt kamera/mikrofon med tappen på skærmdækslet.
4. Stram M2 x 3-mm skruen, der holder kamera/mikrofon til skærmdækslet.
5. Sæt skærmladen på (se [Isætning af skærmladen](#)).
6. Sæt skærmpanelet på (se [Isætning af skærmsættet](#)).

Fjernelse af låsekrogsenheden

Inden du arbejder inde i computeren, skal du følge de sikkerhedsinstruktioner, der fulgte med din computer. For yderligere sikkerhedsinformationer, se hjemmesiden med overensstemmelseserklæringer på www.dell.com, www.dell.com/regulatory_compliance.

1. Følg instruktionerne i [Før du bruger computeren](#).
2. Fjern skærmsættet (se [Fjernelse af skærmodulet](#)).
3. Fjern skærmmrammen (se [Fjernelse af skærmladen](#)).
4. Fjern M2,5 x 5-mm skruen.
5. Tryk ind fra forsiden og løft stabiliseringsskinnerne for at trække ud.

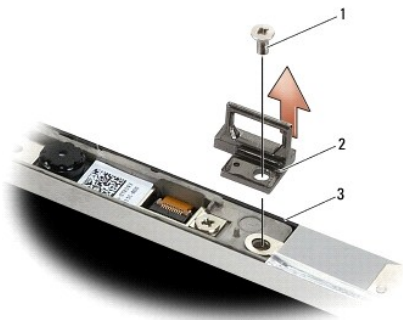

1	M2,5 x 5-mm skrue	2	låsekrogsenhed
3	skærmdæksel		

Isætning af låsekrogsenheden

Inden du arbejder inde i computeren, skal du følge de sikkerhedsinstruktioner, der fulgte med din computer. For yderligere sikkerhedsinformationer, se hjemmesiden med overensstemmelseserklæringer på www.dell.com, www.dell.com/regulatory_compliance.

1. Placer låsekrogsenheden på skærmdækslet, idet du flugter skruehullerne i sæt og dæksel.
2. Sæt M2,5 x 5-mm skruen i igen.
3. Sæt skærmladen på (se [Isætning af skærmladen](#)).
4. Sæt skærmpanelet på (se [Isætning af skærmsættet](#)).

Fjernelse af skærmafdækningen

Inden du arbejder inde i computeren, skal du følge de sikkerhedsinstruktioner, der fulgte med din computer. For yderligere sikkerhedsinformationer, se hjemmesiden med overensstemmelseserklæringer på www.dell.com, www.dell.com/regulatory_compliance.

1. Følg instruktionerne i [Før du bruger computeren](#).
2. Fjern skærmsættet (se [Fjernelse af skærmmodul](#)).
3. Fjern skærmrammen (se [Fjernelse af skærmladen](#)).
4. Fjern skærmpanelet (se [Fjernelse af skærmpanelet](#)).
5. Fjern det valgfrie kamera og mikrofon, såfremt tilstede (se [Fjernelse af kamera- og mikrofonanordningen](#)).
6. Frakobl skærmkablet fra bagsiden af skærmpanelet og løft det væk fra panelet.

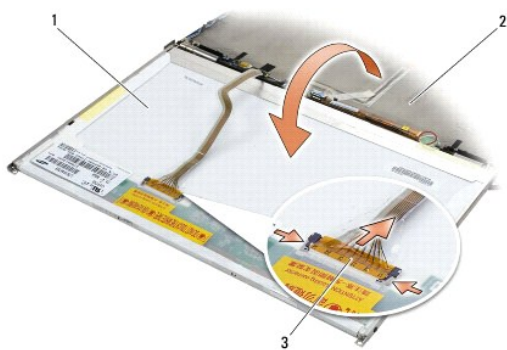

1	skærmpanel	2	skærmdæksel
3	skærmkabel		

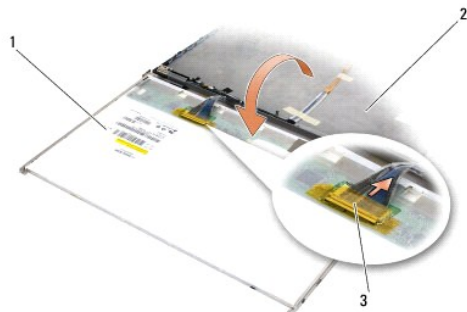

1	skærmpanel	2	skærmdæksel
3	skærmkabel		

Genmontering af skærmafdækningen

Inden du arbejder inde i computeren, skal du følge de sikkerhedsinstruktioner, der fulgte med din computer. For yderligere sikkerhedsinformationer, se hjemmesiden med overensstemmelseserklæringer på www.dell.com, www.dell.com/regulatory_compliance.

1. Fjern dit skærmdæksels emballage.
2. Forbind skærmkablet til stikket bag på skærmpanelet.
3. Sæt kameraet og mikrofonsystemerne i igen hvis du bestilte dem sammen med din computer (se [Isætning af kamera- og mikrofonanordningen](#)).

➡ **BEMÆRKNING:** Når du isætter skærmpanelet, skal du sørge for at alle ubenyttede kabler på skærmdækslet peger bort fra dækslet og ikke bliver fanget under panelet.

4. Sæt skærmpanelet på igen (se [Påsætning af skærmpanelet](#)).
5. Sæt skærmladen på (se [Isætning af skærmladen](#)).
6. Sæt skærmpanelet på (se [Isætning af skærmsættet](#)).

[Tilbage til indholdssiden](#)

Blæser

Dell™ Latitude™ E6500 Servicehåndbog

- [Fjernelse af blæseren](#)
- [Udskiftning af blæseren](#)

Fjernelse af blæseren

Inden du arbejder inde i computeren, skal du følge de sikkerhedsinstruktioner, der fulgte med din computer. For yderligere sikkerhedsinformationer, se hjemmesiden med overensstemmelseserklæringer på www.dell.com, www.dell.com/regulatory_compliance.

1. Følg instruktionerne i [Før du bruger computeren](#).
2. Luk skærmen, og vend computeren om.
3. Fjern bunddækslet på computeren (se [Fjernelse af bunden på bunddækslet](#)).
4. Fjern de tre M2,5 x 5-mm skruer, som holder blæseren fast på computerens bund.
5. Fjern blæserstikket fra systemkortet.
6. Løft blæseren op i en vinkel og fjern den.

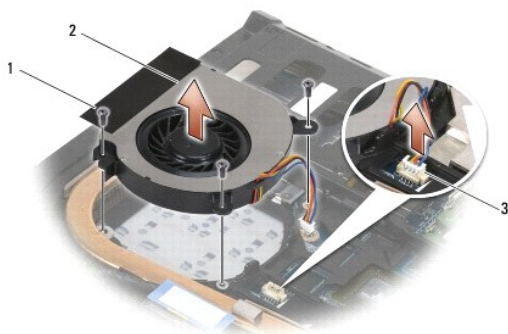

1	M2,5 x 5-mm skruer (3)	2	blæser
3	blæserstik		

Udskiftning af blæseren

Inden du arbejder inde i computeren, skal du følge de sikkerhedsinstruktioner, der fulgte med din computer. For yderligere sikkerhedsinformationer, se hjemmesiden med overensstemmelseserklæringer på www.dell.com, www.dell.com/regulatory_compliance.

1. Sæt blæseren i i en vinkel og tryk nedad imens du flugter skruehullerne i blæseren med skruehullerne i køleren.
2. Sæt de tre M2,5 x 5-mm skruer, som holder blæseren fast på computerens bund på igen.
3. Tilslut blæserstikket på systemkortstikket.
4. Sæt bunddækslet på (se [Isætning af bunden på bunddækslet](#)).

[Tilbage til indholdssiden](#)

Flash-cachemoduler

Dell™ Latitude™ E6500 Servicehåndbog

- [Fjernelse af et FCM](#)
- [Isætning af et FCM-kort](#)

Inden du arbejder inde i computeren, skal du følge de sikkerhedsinstruktioner, der fulgte med din computer. For yderligere sikkerhedsinformationer, se hjemmesiden med overensstemmelseserklæringer på www.dell.com, www.dell.com/regulatory_compliance.

Flash-cachemoduler (FCM'er) er interne hukommelseskort, som hjælper med til at øge din computers ydelse. Du kan installere FCM'er i enten WWAN eller WPAN Mini-Card slottet.

 **OBS!** FCM'er er kun kompatible med Windows Vista® operativsystemet.

Hvis du har bestilt et FCM-kort sammen med din computer, er kortet allerede installeret.

Fjernelse af et FCM

1. Følg procedurerne i [Før du bruger computeren](#).
2. Luk skærmen, og vend computeren om.
3. Fjern bunddækslet på computeren (se [Fjernelse af bunden på bunddækslet](#)).
4. Fjern hængseldækslet (se [Fjernelse af hængseldæksler](#)).
5. Fjern M2 x 3-mm skruen fra FCM.

FCM'et skubbes ud i en 45 graders vinkel.

6. Skub FCM-kortet ud af dets stik i en vinkel på 45 grader.

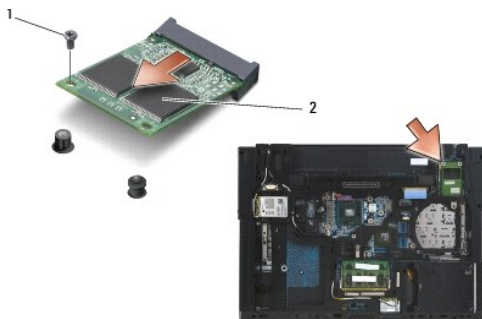

1	M2 x 3-mm skrue	2	WPAN/UWB/FCM-kort
---	-----------------	---	-------------------

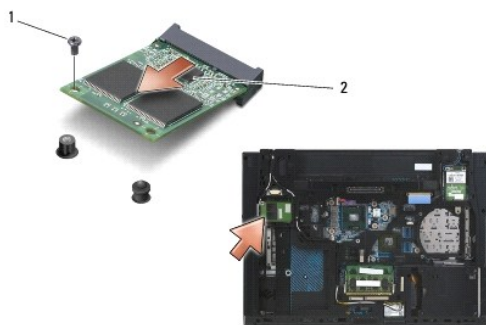

1	M2 x 3-mm skrue	2	WWAN/FCM-kort
---	-----------------	---	---------------

Isætning af et FCM-kort

➡ **BEMÆRKNING:** Stikkene er affasede, så de ikke kan indsættes forkert. Hvis du møder modstand skal du sørge for at kortets og systemkortets stik er overfor hinanden og derefter prøve igen.

➡ **BEMÆRKNING:** For at undgå at beskadige FCM-kortet, skal du sørge for at der ikke ligger kabler under kortet, når du sætter det i.

➡ **BEMÆRKNING:** Minkort-stikket har WPAN/UWB/FCM stående indeni stikket. Installer ikke et FCM i noget andet minikort-stik.

1. Skub FCM-kortet ind i stikket.
2. Tryk kortet ned til styremærket og hold det der.
3. Sæt skruen tilbage i FCM-kortet.
4. Sæt hængseldækslet i igen (se [Isætning af hængseldæksler](#)).
5. Sæt bunddækslet på (se [Isætning af bunden på bunddækslet](#)).
6. Sæt batteriet i (se [Udskiftning af batteriet](#)).

[Tilbage til indholdssiden](#)

[Tilbage til indholdssiden](#)

Harddisk

Dell™ Latitude™ E6500 Servicehåndbog

- [Fjernelse af harddisken](#)
- [Isætning af harddisken](#)

OBS! Dell garanterer ikke kompatibilitet og yder ikke support til harddiske, der er købt fra andre leverandører end Dell.

Fjernelse af harddisken

Inden du arbejder inde i computeren, skal du følge de sikkerhedsinstruktioner, der fulgte med din computer. For yderligere sikkerhedsinformationer, se hjemmesiden med overensstemmelseserklæringer på www.dell.com, www.dell.com/regulatory_compliance.

Rør ikke harddiskens metalkabinet, hvis du fjerner harddisken fra computeren, mens disken er varm.

BEMÆRKNING: For at undgå datatab skal du slukke computeren, inden du fjerner harddisken. Fjern ikke harddisken, mens computeren er tændt eller i slumretilstand.

OBS! Harddiske er meget skrøbelige. Vær forsigtig, når du håndterer harddisken.

Sådan udskifter du harddisken i harddiskbåsen:

1. Følg procedurerne i [Før du bruger computeren](#).
2. Læg computeren på hovedet på en ren, jævn overflade.

BEMÆRKNING: Når harddisken ikke sidder i computeren, skal den opbevares i en beskyttende antistatisk beholder.

3. Fjern bunddækslet på computeren (se [Fjernelse af bunden på bunddækslet](#)).

OBS! Harddisken kan fjernes med eller uden at fjerne computerens bund. Men hvis du fjerner mere end en harddisk, skal du først fjerne computerbunden.

4. Fjern de fire M3 x 3-mm skruer (markeret med "H") der holder harddisken.
5. Skub harddisken ud af computeren.

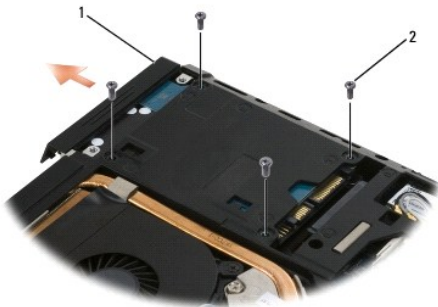

1	Harddisk	2	M3 x 3 mm skruer (4)
---	----------	---	----------------------

6. Fjern skruen fra rammen og tag den af harddisken.

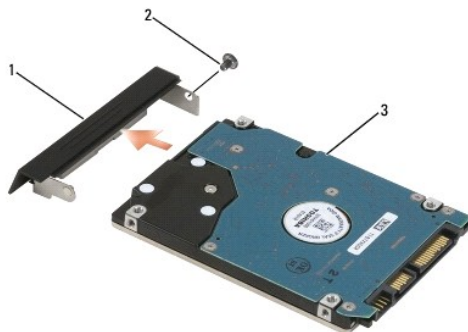

1	harddiskens ramme	2	M3 x 3 mm skrue
3	harddisk		

Isætning af harddisken

1. Hvis du udskifter harddisken med en ny, fjernes det nye drev fra emballagen.

Gem den originale emballage til senere opbevaring eller transport af harddisken.

⚠ BEMÆRKNING: Brug et kraftigt, jævnt tryk til at skubbe drevet på plads. Hvis du bruger for stor kraft, risikerer du at beskadige stikket.

2. Skru rammen på harddisken.
3. Skub harddisken ind i båsen, indtil den er helt på plads.
4. Hvis du har fjernet den, sættes computerbunden på igen (se [Isætning af bunden på bunddækslet](#)).
5. Sæt de fire M3 x 3-mm harddiskskrue i igen og stram dem.
6. Sæt batteriet i igen.
7. Vend computeren så den vender rigtigt, åbn skærmen og start computeren.
8. Hvis du har installeret en ny harddisk, skal du prøve at starte den op. Hvis den ikke starter op:
 - 1 brug dit *Operativsystem* installationsmedie til at installere operativsystemet på din computer (se din *Opsætning og hurtig referenceguide* for information).
 - 1 brug *Drivers og Utilities*-mediet til at installere drivere og utilities på din computer (se din *Opsætning og hurtig referenceguide* for information).

[Tilbage til indholdssiden](#)

[Tilbage til indholdssiden](#)

Hængseldæksler

Dell™ Latitude™ E6500 Servicehåndbog

- [Fjernelse af hængseldæksler](#)
- [Isætning af hængseldæksler](#)

Fjernelse af hængseldæksler

Inden du arbejder inde i computeren, skal du følge de sikkerhedsinstruktioner, der fulgte med din computer. For yderligere sikkerhedsinformationer, se hjemmesiden med overensstemmelseserklæringer på www.dell.com, www.dell.com/regulatory_compliance.

Hængseldækslerne er ikke indbyrdes udskiftelige, det venstre dækker multimode skærmporten og det højre dækker RJ-45 netværksstikket.

1. Følg procedurerne i [Før du bruger computeren](#).
2. Luk skærmen, og vend computeren om.
3. Fjern de to M2,5 x 5-mm skruer fra hængseldækslerne.
4. Skub hvert hængseldæksel af computeren og løft for at fjerne dem.



1	hængseldæksler	2	RJ-11 netværksstik
3	M2,5 x 5-mm skruer (2)	4	skærmport

Isætning af hængseldæksler

1. Skub det venstre hængseldæksel over skærmporten og skub det højre over RJ-45 netværksstikket.
2. Sæt M2,5 x 5-mm skruerne i hængseldækslerne igen.

[Tilbage til indholdssiden](#)

Tastaturet

Dell™ Latitude™ E6500 Servicehåndbog

- [Fjernelse af tastaturet](#)
- [Isætning af tastaturet](#)

Fjernelse af tastaturet

Inden du arbejder inde i computeren, skal du følge de sikkerhedsinstruktioner, der fulgte med din computer. For yderligere sikkerhedsinformationer, se hjemmesiden med overensstemmelseserklæringer på www.dell.com, www.dell.com/regulatory_compliance.

1. Følg procedurerne i [Før du bruger computeren](#).
2. Fjern hængseldækslerne (se [Fjernelse af hængseldæksler](#)).
3. Fjern LED-dækslet (se [Fjernelse af LED-dækslet](#)).
4. Fjern de to M2 x 3-mm skruer øverst på tastaturet.

➡ **BEMÆRKNING:** Tastehætterne på tastaturet er skrøbelige og kan nemt forrykke sig, og det er tidskævende at udskifte dem. Vær forsigtig, når du fjerner og håndterer tastaturet.

5. Ved hjælp af trækketappen, løftes toppen af tastaturet forsigtigt, hvorefter det løftes ud i en vinkel for at fjerne tastaturet fra sit stik.

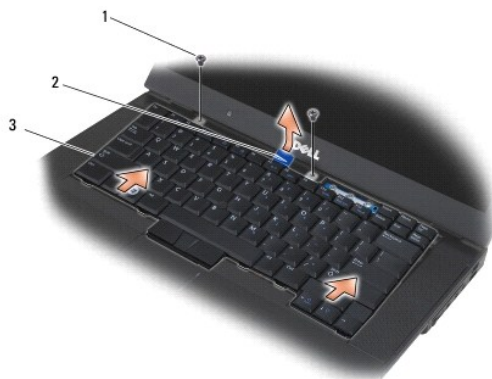

1	M2 x 3-mm skruer (2)	2	Tastatur
3	blå træktape		

Isætning af tastaturet

Inden du arbejder inde i computeren, skal du følge de sikkerhedsinstruktioner, der fulgte med din computer. For yderligere sikkerhedsinformationer, se hjemmesiden med overensstemmelseserklæringer på www.dell.com, www.dell.com/regulatory_compliance.

➡ **BEMÆRKNING:** Tastehætterne på tastaturet er skrøbelige og kan nemt forrykke sig, og det er tidskævende at udskifte dem. Vær forsigtig, når du fjerner og håndterer tastaturet.

1. I det du holde toppen af tastaturet lidt over computeren, skubbes bunden af tastaturet, i en vinkel, til det passer ind i tapper og tastaturstik langs bunden af tastaturet nedenfor den forreste indvendige side af håndledsstøtten.

🔍 **OBS!** Som hjælp til at placere tastaturet korrekt, kan ALT-tasten trykkes.

2. Tryk forsigt hver side ned indtil tastaturet klikker på plads.
3. Sæt de to M2 x 3-mm skruer i foroven på tastaturet.



1	M2 x 3-mm skruer (2)	2	tapper (5)
3	tastaturstik		

4. Isæt instrumentpanelet fra toppen af tastaturet og klik det forsigtigt på panelet.
5. Sæt LED-dækslet på igen (se [Isætning af LED-dækse](#)).
6. Sæt hængseldækslerne på igen (se [Isætning af hængseldæksler](#)).
7. Luk skærmen, og vend computeren om.
8. Sæt batteriet i (se [Udskiftning af batteriet](#)).

[Tilbage til indholdssiden](#)

[Tilbage til indholdssiden](#)

LED-dæksel

Dell™ Latitude™ E6500 Servicehåndbog

- [Fjernelse af LED-dækslet](#)
- [Isætning af LED-dæksel](#)

Fjernelse af LED-dækslet

Inden du arbejder inde i computeren, skal du følge de sikkerhedsinstruktioner, der fulgte med din computer. For yderligere sikkerhedsinformationer, se hjemmesiden med overensstemmelseserklæringer på www.dell.com, www.dell.com/regulatory_compliance.

1. Følg procedurerne i [Før du bruger computeren](#).
2. Luk skærmen, og vend computeren om.
3. Fjern bunddækslet på computeren (se [Fjernelse af bunden på bunddækslet](#)).
4. Fjern hængseldækslerne (se [Fjernelse af hængseldæksler](#)).
5. Fjern skærmsættet (se [Skærm](#)).
6. Vend computeren på hovedet og find de fire tappe i batteribåsen, der holder LED-dækslet fast til toppen af computeren. Brug en plastiksyl til forsigtigt at skubbe på tappene for at frigøre LED-afdækningen.



1	LED-dæksel	2	plastiksyl
---	------------	---	------------

Isætning af LED-dæksel

Inden du arbejder inde i computeren, skal du følge de sikkerhedsinstruktioner, der fulgte med din computer. For yderligere sikkerhedsinformationer, se hjemmesiden med overensstemmelseserklæringer på www.dell.com, www.dell.com/regulatory_compliance.

1. Anbring LED-afdækningen i en vinkel og klik den på plads en tap ad gangen.
2. Sæt skærmpanelet på (se [Skærm](#)).
3. Sæt hængseldækslerne på igen (se [Isætning af hængseldæksler](#)).
4. Sæt bunddækslet på (se [Isætning af bunden på bunddækslet](#)).

[Tilbage til indholdssiden](#)

[Tilbage til indholdssiden](#)

Hukommelse

Dell™ Latitude™ E6500 Servicehåndbog

- [Fjernelse af et hukommelsesmodul](#)
- [Isætning af et hukommelsesmodul](#)
- [Betjening af computeren](#)

Inden du arbejder inde i computeren, skal du følge de sikkerhedsinstruktioner, der fulgte med din computer. For yderligere sikkerhedsinformationer, se hjemmesiden med overensstemmelseserklæringer på www.dell.com, www.dell.com/regulatory_compliance.

For at undgå elektrostatisk afladning bør du jorde dig selv ved hjælp af en jordingsrem eller ved jævnlige at røre ved en umalet metaloverflade (f.eks. et stik på bagsiden af computeren).

- ➔ **BEMÆRKNING:** Hvis din computer kun har ét hukommelsesmodul, skal du installere hukommelsesmodulet i det stik, der er mærket "DIMM A".
- ➔ **BEMÆRKNING:** Hvis du fjerner de originale hukommelsesmoduler fra computeren under en hukommelsesopgradering, skal du holde dem adskilt fra eventuelle, nye moduler, også selvom du har købt de nye moduler hos Dell. Sæt så vidt muligt *IKKE* et originalt hukommelsesmodul i sammen med et nyt hukommelsesmodul. Ellers vil computerens ydelse muligvis ikke være optimal.
- 🔪 **OBS!** Hukommelsesmoduler, der er købt hos Dell, er omfattet af din computers garanti.

Fjernelse af et hukommelsesmodul

Din computer understøtter følgende moduler:

Størrelse	Stik	Windows XP	Windows Vista
512 MB	DIMM A	X	X
1 GB	DIMM A eller DIMM A og DIMM B	X	X
2 GB	DIMM A eller DIMM A og DIMM B	X	X
3 GB	DIMM A og DIMM B	X	X
4 GB	DIMM A eller DIMM A og DIMM B		X
8 GB	DIMM A og DIMM B		X

Din computer har to brugertilgængelige SODIMM-stik, benævnt DIMM A og DIMM B. DIMM A er stikket tættest på systemkortet og indeholder et hukommelsesmodul. DIMM B-stikket kan indeholde et ekstra modul for forbedret systemhukommelsesydelse. Hvis modulet i DIMM A-stikket skal udskiftes og der er installeret et modul i DIMM B, skal DIMM B fjernes først.

1. Følg procedurerne i [Før du bruger computeren](#).
2. Læg computeren på hovedet på en ren, jævn overflade.
3. Fjern bunddækslet på computeren (se [Fjernelse af bunden på bunddækslet](#)).

DIMM B

DIMM B-stikket er eller er ikke belagt med et hukommelsesmodul, alt afhængigt af dit systems konfiguration. Når du ser på hukommelsesrummet fra undersiden af din computer, sidder DIMM B-stikket øverst og DIMM A tættest på systemkortet.

Fjernelse af DIMM B-modulet

- ➔ **BEMÆRKNING:** For at undgå, at hukommelsesmodulstikket bliver beskadiget, må du ikke bruge værktøj til at adskille hukommelsesmodulernes fastgørelsesklemmer.
1. For at fjerne DIMM B-modulet, spredes holdeklipsene fra siderne af hukommelsesmodulet, hvorefter det frie hjørne af modulet løftes, så det sidder i en vinkel på ca. 45 grader i forhold til systemkortet.

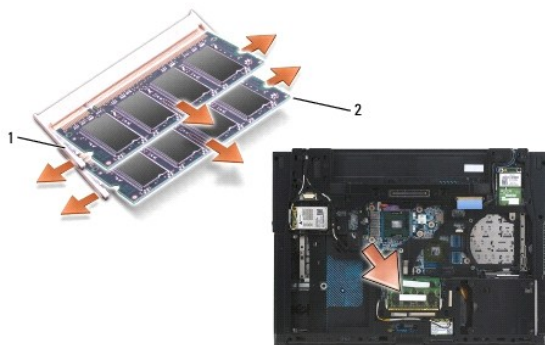

1	fastgørelsesklemmer til hukommelsesmodul (2)	2	hukommelsesmodul
---	--	---	------------------

2. Tag fat i modulet i siderne og træk det lige væk fra stikket. Placer modulet i en antistatisk beholder, såsom en antistatisk pose.

DIMM A

BEMÆRKNING: For at undgå, at hukommelsesmodulstikket bliver beskadiget, må du ikke bruge værktøj til at adskille hukommelsesmodulernes fastgørelsesklemmer.

1. For at fjerne DIMM A-modulet, spredes holdeklipeene fra siderne af hukommelsesmodulet, hvorefter det frie hjørne af modulet løftes, så det sidder i en vinkel på ca. 45 grader i forhold til systemkortet.
2. Tag fat i modulet i siderne og træk det lige væk fra stikket. Placer modulet i en antistatisk beholder, såsom en antistatisk pose.

Isætning af et hukommelsesmodul

DIMM B

1. Jord dig selv ved at berøre en umalet metaloverflade på computerens kabinet.
2. Fjern modulet fra sin antistatiske emballage og hold det i siderne imens du flugter stikket i modulhjørnets forbindelse med nøglen i stikket.
3. Skub hukommelsesmodulet ind i DIMM B-stikket i en vinkel på 45 grader i forhold til systemkortet indtil det sidder korrekt.

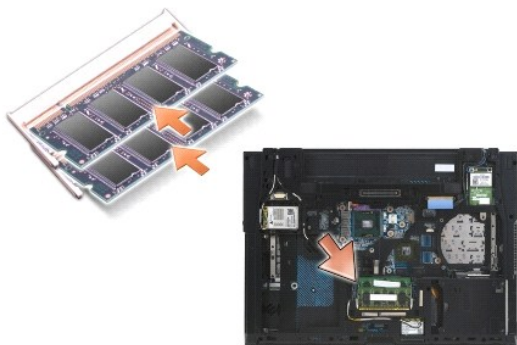

4. Tryk hukommelsesmodulets lange side ned indtil holdeklipeene låser modulet på plads.

OBS! Hvis hukommelsesmodulet ikke installeres korrekt, vil holdeklipeene ikke holde modulet fast og computeren starter måske ikke korrekt op. Denne fejl angives ikke med en fejlmeddelelse.

DIMM A

DIMM A-stikket er det, der sidder nærmest systemkortet. Hvis der installeres et modul i DIMM B-stikket, skal det fjernes før et modul i DIMM A-stikket kan udskiftes.

1. Jord dig selv ved at berøre en umalet metaloverflade på computerens kabinet.
2. Fjern modulet fra sin antistatiske emballage og hold det i siderne imens du flugter stikket i modulhjørnets forbindelse med nøglen i DIMM A-stikkets forbindelse.
3. Skub hukommelsesmodulet ind i stikket i en vinkel på 45 grader i forhold til systemkortet indtil det sidder korrekt.
4. Tryk hukommelsesmodulets lange side ned indtil holdeklipsene låser modulet på plads.

 **OBS!** Hvis hukommelsesmodulet ikke installeres korrekt, vil holdeklipsene ikke holde modulet fast og computeren starter måske ikke korrekt op. Denne fejl angives ikke med en fejlmeddelelse.

5. Hvis der er installeret et hukommelseskort i DIMM B-stikket, skal det udskiftes ved hjælp af procedurerne i [DIMM B](#).

Betjening af computeren

For at bekræfte at din computer fungerer korrekt:

1. Skub bunden af computeren på plads og stram kapskruerne.
2. Sæt batteriet i batteribåsen, eller tilslut DC-adapteren til computeren og en stikkontakt.
3. Vend computeren om og åbn skærmen.
4. Start computeren. Når computeren starter, registreres den ekstra hukommelse og opdaterer automatisk systemkonfigurationsoplysningerne. Bekræft at den hukommelseskapacitet der vises på skærmen er den forventede.
5. Sådan kontrollerer du, hvor meget hukommelse der er installeret i computeren:

1 | I Microsoft® Windows Vista® operativsystem, klikkes **Start**  → **Hjælp og support** → **Computerinformation**.

1 | I Microsoft Windows® XP operativsystem, højreklikkes på **Min computer** ikonet på dit skrivebord, klik derefter **Egenskaber**, og endelig **Generelt**.

[Tilbage til indholdssiden](#)

Modem

Dell™ Latitude™ E6500 Servicehåndbog

- [Fjernelse af modem](#)
- [Isætning af modem](#)

Fjernelse af modem

Inden du arbejder inde i computeren, skal du følge de sikkerhedsinstruktioner, der fulgte med din computer. For yderligere sikkerhedsinformationer, se hjemmesiden med overensstemmelseserklæringer på www.dell.com, www.dell.com/regulatory_compliance.

1. Følg procedurerne i [Før du bruger computeren](#).
2. Luk skærmen, og vend computeren om.
3. Fjern bunddækslet på computeren (se [Fjernelse af bunden på bunddækslet](#)).
4. Fjern hængselsdækslerne (se [Fjernelse af hængseldæksler](#)).
5. Fjern håndledsstøtten (se [Fjernelse af håndledsstøtten](#)).
6. Fjern det orange modemflexkabel ved at trykke tappene fremad og derefter fjerne kablet.
7. Fjern det sorte RJ11 modem-kabel fra modemmet.
8. Fjern M2 x 3-mm skruen fra modemmet.
9. Tag modemmet ud.



1	modem	2	M2 x 3-mm skrue
3	orange modem flex-kabel	4	sort RJ11 modem-kabel

Isætning af modem

Inden du arbejder inde i computeren, skal du følge de sikkerhedsinstruktioner, der fulgte med din computer. For yderligere sikkerhedsinformationer, se hjemmesiden med overensstemmelseserklæringer på www.dell.com, www.dell.com/regulatory_compliance.

1. Sæt modemmet på plads i bunden af computeren.
2. Sæt det sorte RJ11 modemkabel i den afsatte plads i bunden af computeren.
3. Sæt M2 x 3-mm skruen i igen for at fastholde modemmet til I/O-kortet.
4. Sæt det sorte RJ11 modem-kabel i modemmet.
5. Forbind det orange modem flex-kabel til I/O-kortet.
6. Sæt håndledsstøtten på (se [Isætning af håndledsstøtten](#)).

7. Sæt hængseldækslerne på igen (se [Isætning af hængseldæksler](#)).
8. Sæt bunddækslet på (se [Isætning af bunden på bunddækslet](#)).

[Tilbage til indholdssiden](#)

[Tilbage til indholdssiden](#)

Optisk drev

Dell™ Latitude™ E6500 Servicehåndbog

- [Fjernelse af et optisk drev](#)
- [Isætning af det optiske drev](#)

Det optiske drev understøtter enten en ekstra harddisk, et optisk drev eller en luftbås til rejseformål.

Fjernelse af et optisk drev

Inden du arbejder inde i computeren, skal du følge de sikkerhedsinstruktioner, der fulgte med din computer. For yderligere sikkerhedsinformationer, se hjemmesiden med overensstemmelseserklæringer på www.dell.com, www.dell.com/regulatory_compliance.

 **OBS!** Det optiske drevs sikringskrue er valgfrie og er eventuelt ikke installeret i din computer.

1. Følg procedurerne i [Før du bruger computeren](#).
2. Luk skærmen, og vend computeren om.
3. Fjern bunddækslet på computeren (se [Fjernelse af bunden på bunddækslet](#)).
4. Hvis sikkerhedsskruerne er der, fjernes de fra drevet.
5. Tryk på drevhåndtaget for at frigøre drevet.
6. Træk drevet ud af det optiske drev.

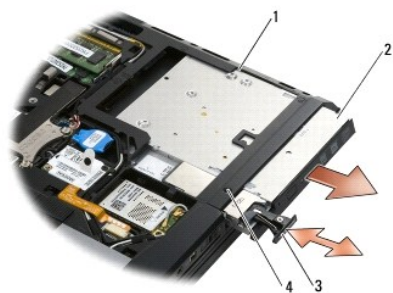

1	mediebås	2	optisk drev
3	drevhåndtag	4	sikkerhedsskrue (valgfri)

Isætning af det optiske drev

Inden du arbejder inde i computeren, skal du følge de sikkerhedsinstruktioner, der fulgte med din computer. For yderligere sikkerhedsinformationer, se hjemmesiden med overensstemmelseserklæringer på www.dell.com, www.dell.com/regulatory_compliance.

 **OBS!** Det optiske drevs sikringskrue er valgfrie og er eventuelt ikke installeret i din computer.

1. Skub drevet ind i det optiske drevs bås.
2. Tryk frigørelsesbeslaget ind for at fastgøre drevet.
3. Hvis du fjernede sikringskrue, sættes de tilbage på deres pladser.
4. Sæt bunddækslet på computeren (se [Isætning af bunden på bunddækslet](#)).
5. Sæt batteriet i (se [Udskiftning af batteriet](#)).

[Tilbage til indholdssiden](#)

[Tilbage til indholdssiden](#)

Håndledsstøtte

Dell™ Latitude™ E6500 Servicehåndbog

- [Fjernelse af håndledsstøtten](#)
- [Isætning af håndledsstøtten](#)

Fjernelse af håndledsstøtten

Inden du arbejder inde i computeren, skal du følge de sikkerhedsinstruktioner, der fulgte med din computer. For yderligere sikkerhedsinformationer, se hjemmesiden med overensstemmelseserklæringer på www.dell.com, www.dell.com/regulatory_compliance.

1. Følg instruktionerne i [Før du bruger computeren](#).
2. Luk skærmen, og vend computeren om.
3. Fjern bunddækslet på computeren (se [Fjernelse af bunden på bunddækslet](#)).
4. Fjern harddisken (se [Fjernelse af harddisken](#)).
5. Fjern det optiske drev (se [Fjernelse af et optisk drev](#)).
6. Fjern blæseren med termokølesystemet (se [Fjernelse af processorens kølemodul](#)).
7. Fjern hængseldækslerne (se [Fjernelse af hængseldæksler](#)).
8. Fjern skærmsættet (se [Skærm](#)).
9. Fjern tastaturet (se [Fjernelse af tastaturet](#)).
10. Vend computeren om og fjern ti M2,5 x 5-mm skruer og en M2,5 x 8-mm skrue.

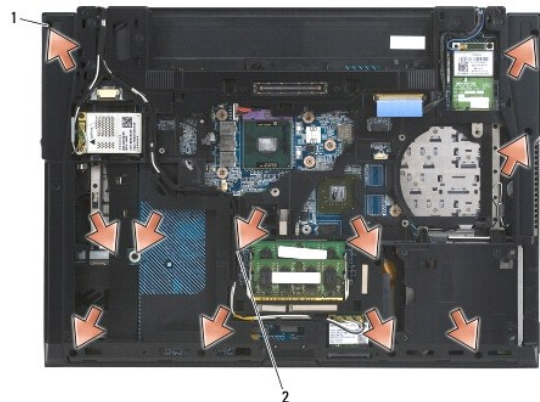

1	M2,5 x 5-mm skruer (10)	2	M2,5 x 8-mm skrue
---	-------------------------	---	-------------------

11. Vend computeren med oversiden opad, og fjern fire M2,5 x 5-mm skruer, der er mærket "P".
12. Løft termopladen af.

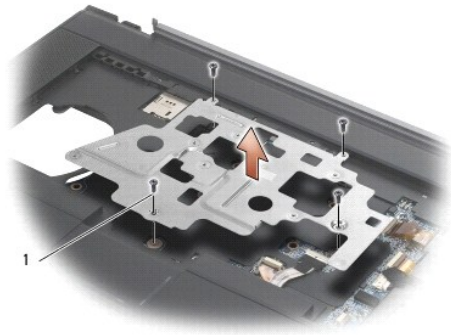

1 M2,5 x 5-mm skruer (4)

13. Brug den blå trækkeap til at frakoble trådløskablet fra systemkortet.
14. Løft op i håndtaget for at frakoble det højtalerkablet fra systemkortet.
15. Brug den blå trækkeap til at frakoble trådløskablet fra systemkortet.
16. Løft op i håndtaget for at frakoble det kontaktløse smartkorts kabel fra systemkortet.
17. Løft op i håndtaget for at frakoble fingeraftryklæserens kabel fra systemkortet (valgfrit).

BEMÆRKNING: Brug ikke tvang til at adskille håndledsstøtten fra computeren. Hvis du mærker modstand skal du forsigtigt *bøje* eller trykke håndledsstøtten eller gå langs kanten ud fra modstandsområdet, til håndledsstøtten er fri.

18. Fjern silkeskærmens bjælke.
19. Løft den venstre side af håndledsstøtten og skub derefter ind på den højre side for at frigøre håndledsstøtten og blidt at løfte den op fra computeren.

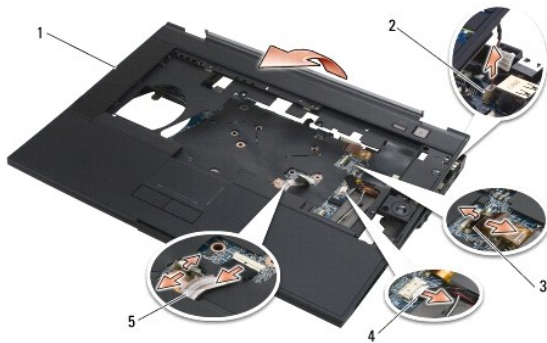

1	håndledsstøtte	2	suspenderingskontaktens kabel
3	fingeraftryklæserens kabel	4	højtalerkabel
5	pegepladekabel		

Isætning af håndledsstøtten

Inden du arbejder inde i computeren, skal du følge de sikkerhedsinstruktioner, der fulgte med din computer. For yderligere sikkerhedsinformationer, se hjemmesiden med overensstemmelseserklæringer på www.dell.com, www.dell.com/regulatory_compliance.

1. Vinkl og forbind den højre side af håndledsstøtten og sænk og klik den venstre side på plads.
2. Genmonter den højre højtaler (se [Fjernelse af højre højtaler- og fingeraftryklæserdækse](#)).
3. Sæt silkeskærmens bjælke i igen.

4. Forbind det kontaktløse smartkorts, pegepladens, højtalernes, den trådløse kontakts og fingeraftryklæserens (valgfrit) kabler til systemkortet.
5. Sæt de fire M2,5 x 5-mm skruer i igen, to på silkeskærmens bjælke og to i håndledsstøtten.
6. Vend computeren og sæt de elleve M2,5 x 5-mm skruer i computerbunden for at skrue håndledsstøtten fast.
7. Sæt blæseren i igen (se [Udskiftning af blæseren](#)).
8. Sæt det optiske drev i igen (se [Isætning af det optiske drev](#)).
9. Vend computeren rigtigt og sæt tastaturet i (se [Isætning af tastaturet](#)).
10. Sæt skærmpanelet på (se [Skærm](#)).
11. Sæt hængseldækslerne på igen (se [Isætning af hængseldæksler](#)).
12. Sæt bunddækslet på (se [Isætning af bunden på bunddækslet](#)).
13. Sæt batteriet i (se [Udskiftning af batteriet](#)).

[Tilbage til indholdssiden](#)

Jævnstrømsmodul

Dell™ Latitude™ E6500 Servicehåndbog

- [Fjernelse af jævnstrømsmodulet](#)
 - [Isætning af jævnstrømsmodulet](#)
-

Fjernelse af jævnstrømsmodulet

Inden du arbejder inde i computeren, skal du følge de sikkerhedsinstruktioner, der fulgte med din computer. For yderligere sikkerhedsinformationer, se hjemmesiden med overensstemmelseserklæringer på www.dell.com, www.dell.com/regulatory_compliance.

1. Følg instruktionerne i [Før du bruger computeren](#).
 2. Luk skærmen, og vend computeren om.
 3. Fjern bunddækslet på computeren (se [Fjernelse af bunden på bunddækslet](#)).
 4. Fjern møntcellebatteriet (se [Fjernelse af møntcellebatteriet](#)).
 5. Fjern harddisken (se [Fjernelse af harddisken](#)).
 6. Fjern blæseren (se [Fjernelse af blæseren](#)).
 7. Fjern processorens kølemodul (se [Fjernelse af processorens kølemodul](#)).
 8. Fjern det optiske drev (se [Fjernelse af et optisk drev](#)).
 9. Fjern hængselsdækslerne (se [Fjernelse af hængseldæksler](#)).
 10. Fjern skærmsættet (se [Skærm](#)).
 11. Fjern de tre M2,5 x 5-mm skruer, der er mærket med hvide pile fra systemkortet.
 12. Træk ud i det øverste venstre hjørne af computerbunden for at løsne DC- strøm, USB og de serielle stik.
 13. Fjern LED-dækslet (se [Fjernelse af LED-dækslet](#)).
 14. Fjern tastaturet (se [Fjernelse af tastaturet](#)).
 15. Fjern dækslet til fingeraftrykslæser/højtaler (se [Isætning af højre højtaler- og fingeraftrykslæserdæksel](#)).
 16. Fjern håndledsstøtten (se [Fjernelse af håndledsstøtten](#)).
 17. Fjern udvidelseskortbåsen (se [Fjernelse af kortbåsen](#)).
- 🔔 **BEMÆRKNING:** Fjern ikke det trådløse kort, hukommelse eller processor fra systemkortet.
18. Fjern systemkortet (se [Fjernelse af systemkortet](#)).
 19. Frakobl og løs DC-strømkablet.
 20. Fjern DC-strømkablet fra computerens bund.

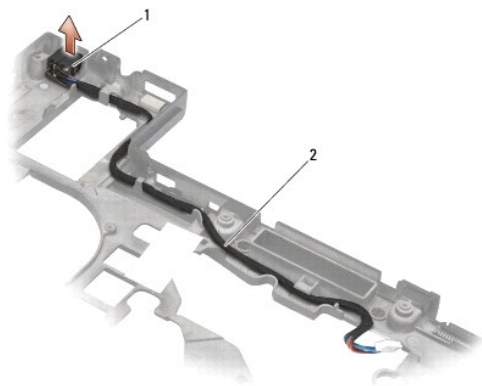

1	DC-strømförbindelse	2	DC-strømkabel
---	---------------------	---	---------------

Isætning af jævnstrømsmodulet

Inden du arbejder inde i computeren, skal du følge de sikkerhedsinstruktioner, der fulgte med din computer. For yderligere sikkerhedsinformationer, se hjemmesiden med overensstemmelseserklæringer på www.dell.com, www.dell.com/regulatory_compliance.

1. Anbring DC-strømkablet i basisenheden, så markeringerne på stikkets sider passer i basisenheden.
2. Forbind DC-strømkablet til systemkortet (se illustrationen i [Fjernelse af jævnstrømsmodulet](#) for korrekt kabelføring).
3. Sæt systemkortet i (se [Isætning af systemkortet](#)).
4. Sæt kortbåsen i igen (se [Isætning af kortbåsen](#)).
5. Isæt håndledsstøtten (se [Isætning af håndledsstøtten](#)).
6. Sæt det højre højttaler- og fingeraftrykslæserdæksel i igen (se [Fjernelse af højre højttaler- og fingeraftrykslæserdæksel](#)).
7. Sæt processorens afkølingsenhed på igen (se [Isætning af processorens kølemodul](#)).
8. Sæt tastaturet i igen (se [Isætning af tastaturet](#)).
9. Sæt LED-dækslet på igen (se [Isætning af LED-dæksel](#)).
10. Sæt skærmpanelet på (se [Isætning af skærmsættet](#)).
11. Sæt hængseldækslerne på igen (se [Isætning af hængseldæksler](#)).
12. Sæt det optiske drev i igen (se [Isætning af det optiske drev](#)).
13. Sæt harddisken i igen (se [Isætning af harddisken](#)).
14. Sæt bunddækslet på computeren (se [Isætning af bunden på bunddækslet](#)).

[Tilbage til indholdssiden](#)

[Tilbage til indholdssiden](#)

Højre højttaler- og fingeraftryklæserdæksel

Dell™ Latitude™ E6500 Servicehåndbog

- [Isætning af højre højttaler- og fingeraftryklæserdæksel](#)
- [Fjernelse af højre højttaler- og fingeraftryklæserdæksel](#)

Isætning af højre højttaler- og fingeraftryklæserdæksel

Inden du arbejder inde i computeren, skal du følge de sikkerhedsinstruktioner, der fulgte med din computer. For yderligere sikkerhedsinformationer, se hjemmesiden med overensstemmelseserklæringer på www.dell.com, www.dell.com/regulatory_compliance.

⚠ OBS! Hvis du ikke har en fingeraftryklæser, skal du blot ignorere nedenstående trin eller installere en.

1. Følg procedurerne i [Før du bruger computeren](#).
2. Luk skærmen, og vend computeren om.
3. Fjern harddisken (se [Fjernelse af harddisken](#)).
4. Fjern det optiske drev (se [Fjernelse af et optisk drev](#)).
5. Fjern LED-dækslet (se [Fjernelse af LED-dækslet](#)).
6. Fjern tastaturet (se [Fjernelse af tastaturet](#)).
7. Løsn de to holdeskruer (vist med et S påstemplet bundpladen).



1 skruer (2)

8. Vend computeren om igen.
9. Fjern fingeraftryklæserens kabel (hvis du har en fingeraftryklæser).
10. Fjern højttaler/fingeraftryklæserers plastdæksel.



Fjernelse af højre højttaler- og fingeraftryklæserdæksel

Inden du arbejder inde i computeren, skal du følge de sikkerhedsinstruktioner, der fulgte med din computer. For yderligere sikkerhedsinformationer, se hjemmesiden med overensstemmelseserklæringer på www.dell.com, www.dell.com/regulatory_compliance.

- ➡ **BEMÆRKNING:** Hvis du er ved at installere et nyt højttaler/fingeraftryklæserens dæksel, fjernes beskyttelsespapiret fra bunden af kablet.
- ➡ **BEMÆRKNING:** Harddiske er meget skrøbelige. Vær forsigtig, når du håndterer harddisken.

1. Hvis du har en fingeraftryklæser, forbindes fingeraftryklæserens kabel. Tryk langs kablet for at sikre kablet til håndledsstøtten.
2. Klik højttaler/fingeraftryklæserens dæksel på plads.
3. Vend computeren om og stram de to M2,5 x 5-mm holdeskruer.
4. Sæt tastaturet i igen (se [Isætning af tastaturet](#)).
5. Sæt LED-dækslet på igen (se [Isætning af LED-dæksel](#)).
6. Sæt det optiske drev i igen (se [Isætning af det optiske drev](#)).
7. Sæt batteriet i (se [Udskiftning af batteriet](#)).

[Tilbage til indholdssiden](#)

[Tilbage til indholdssiden](#)

Systemkort

Dell™ Latitude™ E6500 Servicehåndbog

- [Fjernelse af systemkortet](#)
- [Isætning af systemkortet](#)

Systemkortets BIOS-chip indeholder et servicemærke, som også kan ses på strekkodeetiketten på bunden af computeren. Udskiftningssættet til systemkortet inkluderer mediet, som indeholder et hjælpeprogram til at overføre servicemærket til det nye systemkort.

Fjernelse af systemkortet

Inden du arbejder inde i computeren, skal du følge de sikkerhedsinstruktioner, der fulgte med din computer. For yderligere sikkerhedsinformationer, se hjemmesiden med overensstemmelseserklæringer på www.dell.com, www.dell.com/regulatory_compliance.

1. Følg instruktionerne i [Før du bruger computeren](#).
2. Luk skærmen, og vend computeren om.
3. Fjern bunddækslet på computeren (se [Fjernelse af bunden på bunddækslet](#)).
4. Fjern minikortet i WWAN/FCM-kortsloften, hvis det findes (se [Fjernelse af et WWAN-kort](#) eller [Fjernelse af et FCM](#)).
5. Fjern minikortet fra WWAN/WiMax-kortsloften, hvis det findes (se [Fjernelse af WLAN/WiMax-kort](#)).
6. Fjern hængseldækslerne (se [Fjernelse af hængseldæksler](#)).
7. Fjern minikortet fra WWAN/UWB/FCM-kortsloften, hvis det findes (se [Fjernelse af et WPAN/UWB-kort](#) eller [Fjernelse af et FCM](#)).
8. Fjern harddisken (se [Fjernelse af harddisken](#)).
9. Fjern møntcellebatteriets kabel fra systemkortets stik (se [Fjernelse af møntcellebatteriet](#)).
10. Fjern hukommelsesmodulerne (se [Fjernelse af et hukommelsesmodul](#)).
11. Fjern processorens kølemodul (se [Fjernelse af processorens kølemodul](#)).
12. Fjern processoren (se [Fjernelse af processormodulet](#)).
13. Fjern blæseren (se [Fjernelse af blæseren](#)).
14. Fjern det optiske drev (se [Fjernelse af et optisk drev](#)).
15. Fjern skærmsættet (se [Skærm](#)).
16. Fjern tastaturet (se [Fjernelse af tastaturet](#)).
17. Fjern dækslet til fingeraftryklæser/højtaler (se [Isætning af højre højtaler- og fingeraftryklæserdæksel](#)).
18. Fjern håndledsstøtten (se [Fjernelse af håndledsstøtten](#)).
19. Fjern udvidelseskortbåsen (se [Fjernelse af kortbåsen](#)).
20. Frakobl DC-strømkabel.
21. Frakobl Secure Digital-kortkablet fra systemkortet.
22. Kobl ExpressCard strømkablet fra systemkortet.
23. Kobl I/O kortlæserens kabel fra systemkortet.
24. Fjern de tre M2,5 x 5-mm skruer, der er mærket med hvide pile fra systemkortet.
25. Træk ud i det øverste venstre hjørne af computerbunden for at løsne DC- strøm, USB og skærmstikkene.

26. Løft det øverste højre hjørne af systemkortet for at koble det fra I/O-kortet, og løft derefter forsigtigt systemkortet ud af computeren.
27. Fjern af DC-strømkabel.

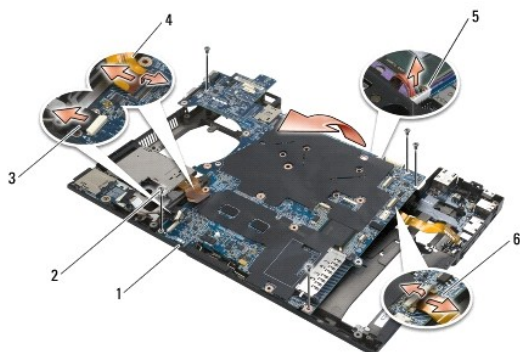

1	systemkort	2	M2,5 x 5-mm systemkortsruer (5)
3	Secure Digital-kabelstik	4	ExpressCard-båsens kabelstik
5	DC-strømkabelforbindelse	6	I/O-kortstik (udvidelsesporte) kabelstik



Isætning af systemkortet

Inden du arbejder inde i computeren, skal du følge de sikkerhedsinstruktioner, der fulgte med din computer. For yderligere sikkerhedsinformationer, se hjemmesiden med overensstemmelseserklæringer på www.dell.com, www.dell.com/regulatory_compliance.

BEMÆRKNING: Sørg for at ingen løse kabler kommer i klemme under systemkortet.

For at sætte systemkortet tilbage, følges trinnene til fjernelse i omvendt rækkefølge:

1. Før DC-strømkablet igennem og forbind til DC-stikket i bunden af computeren.
2. Sæt bundhjørnet af systemkortet i bunden af computeren idet kortet sikres under metalklemmerne.
3. Sænk toppen af systemkortet ned for at forbinde det til DC-strøm-, USB- og de serielle stik.
4. Forbind det øverste højre hjørne af systemkortet til I/O-kortstikket.
5. Sæt topsiden af systemkortet i stikket.
6. Sæt de fem M2,5 x 5-mm skruer i toppen af systemkortet.
7. Forbind Expresskortets kabel til systemkortet.
8. Forbind SD-kortets kabel til systemkortet.
9. Forbind DC-strømkabel.
10. Sæt kortbåsen i igen (se [Isætning af kortbåsen](#)).
11. Isæt håndledsstøtten (se [Isætning af håndledsstøtten](#)).
12. Sæt højttaler og fingeraftryklæsergitter i igen (se [Fjernelse af højre højttaler- og fingeraftryklæserdæksel](#)).
13. Sæt tastaturet i igen (se [Isætning af tastaturet](#)).
14. Sæt skærmpanelet på (se [Skærm](#)).
15. Sæt det optiske drev i igen (se [Isætning af det optiske drev](#)).
16. Sæt blæseren på igen (se [Udskiftning af blæseren](#)).

17. Sæt processoren i igen (se [Udskiftning af processormodulet](#)).
 18. Sæt processorens afkølingsenhed på igen (se [Isætning af processorens kølemodul](#)).
 19. Sæt hukommelsesmodulerne i igen (se [Isætning af et hukommelsesmodul](#)).
 20. Forbind møntcellebatteriets kabel (se [Isætning af møntcellebatteriet](#)).
 21. Sæt harddisken i (se [Isætning af harddisken](#)).
 22. Sæt WPAN-kortet i (se [Isætning af et WPAN/UWB-kort](#)).
 23. Sæt hængseldækslerne på igen (se [Isætning af hængseldæksler](#)).
 24. Sæt WLAN-kortet i (se [Isætning af WLAN/WiMax kortet](#)).
 25. Sæt WLAN-kortet i (se [Isætning af et WWAN-kort](#)).
 26. Sæt bunddækslet på (se [Isætning af bunden på bunddækslet](#)).
-  **BEMÆRKNING:** Inden du tænder computeren, skal du sætte alle skruer tilbage på plads og sørge for, at der ikke er nogen løse skruer tilbage inden i computeren. Hvis du ikke gør det, kan computeren blive beskadiget.
27. Tænd computeren.
-  **OBS!** Hvis du bruger et BIOS-opdateringsprogrammedie til at flashe BIOS'en, skal du trykke på <F12>, før mediet isættes, for at indstille computeren til at starte fra mediet for blot denne ene gang. Ellers skal du gå til systeminstallationsprogrammet for at ændre standard opstartsrekkefølgen.
28. Flashopdatér BIOS'en (se [Flashopdatering af BIOS](#) for mere information).
 29. Gå ind i systemopsætningsprogrammet for at opdatere BIOS'en på det nye systemkort med computerens servicemærke. Oplysninger om systeminstallationsprogrammet finder du i *Dell™ Teknologiguide* på computeren eller på support.dell.com.

[Tilbage til indholdssiden](#)

[Tilbage til indholdssiden](#)

Dell™ Latitude™ E6500 Servicehåndbog



OBS! OBS! angiver vigtige oplysninger, som du kan bruge for at udnytte computeren optimalt.



BEMÆRKNING: BEMÆRKNING angiver enten en mulig beskadigelse af hardware eller tab af data og oplyser dig om, hvordan du kan undgå dette problem.



ADVARSEL: ADVARSEL angiver mulig tingskade, legemsbeskadigelse eller død.

Hvis du har købt en DELL™-computer i n-serien, gælder eventuelle referencer til Microsoft® Windows®-operativsystemer i dette dokument ikke.

Oplysningerne i dette dokument kan ændres uden varsel.
© 2008-2009 Dell Inc. Alle rettigheder forbeholdes.

Gengivelse af enhver art uden skriftlig tilladelse fra Dell Inc. er strengt forbudt.

Anvendte varemærker i denne tekst: *Dell*, *DELL*-logoet og *Latitude* er varemærker, som tilhører Dell Inc.; *Microsoft*, *Windows*, *Windows Vista* og *Windows* startknapplogoet er enten varemærker eller registrerede varemærker, som tilhører Microsoft Corporation i USA og/eller andre lande. *Bluetooth* er et registreret handelsmærke, der tilhører Bluetooth SIG Inc.

Andre handelsmærker og handelsnavne kan være anvendt i dette dokument som reference til et eller flere af de firmaer eller navne, der gøres krav på. Dell Inc. fraskriver sig enhver tingslig rettighed, for så vidt angår varemærker og firmanavne, som ikke er deres egne.

Model PP30L

September 2009 Rev. A02

[Tilbage til indholdssiden](#)

Problemløsning

Dell™ Latitude™ E6500 Servicehåndbog

- [Fejlfindingsværktøjer](#)
- [Problemløsning](#)
- [Dell™ teknisk opdateringsservice](#)

Fejlfindingsværktøjer

Diagnosticeringslamper

Inden du arbejder inde i computeren, skal du følge de sikkerhedsinstruktioner, der fulgte med din computer. For yderligere sikkerhedsinformationer, se hjemmesiden med overensstemmelseserklæringer på www.dell.com, www.dell.com/regulatory_compliance.

Computeren har tre statuslamper, der er anbragt over tastaturet. Under normal drift viser tastaturets statuslamper den aktuelle status (*tændt* eller *slukket*) for Num Lock-, Caps Lock- og Scroll Lock-funktionerne. Når computeren starter normalt, blinker lamperne, og slukkes derefter. Hvis computeren imidlertid ikke fungerer korrekt, kan du bruge lampernes status til at identificere problemet.

OBS! Når computeren er færdig med POST, forbliver Num Lock-lampen muligvis tændt, alt efter dine BIOS-indstillinger. For mere information om brug af systeminstallationsprogrammet skal du se *Dell™ Teknologiguide* på computeren eller på support.dell.com.

Diagnosticeringslampekoder under POST

For at foretage fejlfinding af et problem med computeren skal du læse rækkefølgen på tastaturets statuslamper fra venstre mod højre (Num Lock, Caps Lock og derefter Scroll Lock). Hvis computeren har en fejlfunktion, er lamperne enten *tændt* ●, *slukket* ○ eller *blinker* *.

Lysmønster	Problembeskrivelse	Foreslået løsning
● * *	Der er ikke fundet nogen hukommelsesmoduler.	<ol style="list-style-type: none">1 Hvis der er installeret to eller flere hukommelsesmoduler, skal du fjerne modulerne (se Fjernelse af et hukommelsesmodul), geninstallere ét modul (se Isætning af et hukommelsesmodul) og derefter genstarte computeren. Hvis computeren starter normalt op, skal du fortsætte med at installere flere hukommelsesmoduler (ét ad gangen), indtil du har identificeret et defekt modul eller har geninstalleret alle moduler uden at finde fejl.1 Hvis du har en sådan, kan du installere en korrekt fungerende hukommelse af samme type i computeren (se Hukommelse).1 Kontakt Dell, hvis problemet fortsætter.
● * ●	Der er genkendt hukommelsesmoduler, men der er opstået en hukommelsesfejl.	<ol style="list-style-type: none">1 Hvis der er installeret to eller flere hukommelsesmoduler, skal du fjerne modulerne (se Fjernelse af et hukommelsesmodul), geninstallere ét modul (se Isætning af et hukommelsesmodul) og derefter genstarte computeren. Hvis computeren starter normalt op, skal du fortsætte med at installere flere hukommelsesmoduler (ét ad gangen), indtil du har identificeret et defekt modul eller har geninstalleret alle moduler uden at finde fejl.1 Hvis du har en sådan, kan du installere en korrekt fungerende hukommelse af samme type i computeren (se Hukommelse).1 Kontakt Dell, hvis problemet fortsætter.
* ● ●	Der er opstået en mulig processor-fejl.	<ol style="list-style-type: none">1 Sæt processoren tilbage på plads (se Fjernelse af processormodulet).1 Kontakt Dell, hvis problemet fortsætter.
* * ●	Der er muligvis opstået en fejl på grafik/skærmkortet.	<ol style="list-style-type: none">1 Monter alle installerede grafikkort igen.1 Hvis du har et, kan du installere et fungerende grafikort i computeren.1 Kontakt Dell, hvis problemet fortsætter.
* ● *	Der er muligvis opstået en skærmfejl.	<ol style="list-style-type: none">1 Sæt skærmkablet i igen (se Fjernelse af skærmmodulet).1 Kontakt Dell, hvis problemet fortsætter.
* ○ *	SPD-data indikerer at alle SODIMMs er ubrugelige.	<ol style="list-style-type: none">1 Fjern de ubrugelige hukommelsesmoduler (se Fjernelse af et hukommelsesmodul).1 Udskift med brugbare hukommelsesmoduler (se Isætning af et hukommelsesmodul).

Hardwarefejlfinding

Hvis en enhed enten ikke findes under opsætning af operativsystemet eller findes, men er forkert konfigureret, kan du bruge Hardwarefejlfinding til at løse inkompatibiliteten.

Windows XP.

1. Klik på **Start** → **Hjælp og support**.
2. Skriv **hardwarefejlfinding** i søgefeltet og tryk <Enter> for at starte søgningen.
3. I afsnittet **Løs et problem**, klikkes på **Hardwarefejlfinding**.
4. På listen **Hardwarefejlfinding** skal du vælge den indstilling, der bedst beskriver problemet, og klikke på **Næste** for at udføre de resterende fejlfindingstrin.

Windows Vista®:

1. Klik på knappen **Start** i Windows Vista , og klik derefter på **Hjælp og support**.
2. Skriv **hardwarefejlfinding** i søgefeltet og tryk <Enter> for at starte søgningen.
3. I søgeresultaterne skal du vælge den indstilling, der bedst beskriver problemet, og derefter udføre de resterende fejlfindingstrin.



Dell Diagnosticering

Inden du arbejder inde i computeren, skal du følge de sikkerhedsinstruktioner, der fulgte med din computer. For yderligere sikkerhedsinformationer, se hjemmesiden med overensstemmelseserklæringer på www.dell.com, www.dell.com/regulatory_compliance.

Hvornår Dell-diagnosticering skal anvendes

Hvis du har problemer med computeren, skal du udføre kontrollen som anført i [Problemløsning](#) og køre Dell Diagnostics, før du kontakter Dell for at få assistance.



Start Dell Diagnostics fra din harddisk eller fra mediet *Drivers and Utilities* (Drivere og hjælpeprogrammer), som fulgte med computeren.

-  **OBS!** Mediet *Drivers and Utilities* (Drivere og hjælpeprogrammer) er ekstra tilbehør og følger muligvis ikke med computeren.
-  **OBS!** Dell Diagnostics fungerer kun på Dell-computere.

Start Dell Diagnostics fra harddisken

Før du kører Dell Diagnostics, skal du åbne systeminstallation for at gennemse computerens konfigurationsoplysninger og sikre dig, at den enhed, som du vil teste, er vist i systeminstallationen og er aktiv. For mere information om brug af systeminstallationsprogrammet skal du se *Dell™ Teknologiguide* på computeren eller på support.dell.com.

Dell Diagnostics (Dell-Diagnosticering) findes på en skjult partition med diagnosticeringsværktøjer på harddisken.

-  **OBS!** Hvis computeren er tilsluttet en dockingenhed, skal du tage den ud af dockingenheden. Du kan finde vejledning i den dokumentation, der fulgte med dockingenheden.
-  **OBS!** Hvis computeren ikke kan vise et skærbillede, skal du kontakte Dell Support.

1. Kontroller, at computeren er tilsluttet korrekt til en stikkontakt, som du ved, fungerer korrekt.
2. Tryk og hold <Fn>-tasten eller tasten **Slå fra**, og tænd derefter for computeren.

-  **OBS!** Eller du kan vælge **Diagnostics** fra engangsstartmenuen ved start for at starte fra partition med diagnosticeringsværktøjer og køre Dell Diagnostics.

Computeren kører Pre-boot System Assessment (PSA), som består af en række test af systemkortet, tastaturet, hukommelsen, skærmen, harddisken osv.

- o Besvar eventuelle spørgsmål, der stilles under testen.
- o Hvis der bliver fundet fejl under analysen af systemet før start, skal du skrive fejlkoden/fejlkoderne ned og kontakte Dell.
- o Hvis Pre-boot System Assessment afvikles korrekt, modtager du meddelelsen "Booting Dell Diagnostic Utility Partition Press any key to continue" (Starter Dell-diagnosticeringens hjælpeprogramspartition Tryk på en vilkårlig tast for at fortsætte).

-  **OBS!** Hvis du ser en meddelelse om, at der ikke blev fundet en partition med diagnosticeringsværktøjet, køres Dell Diagnostics fra mediet *Drivers and Utilities* (Drivere og hjælpeprogrammer) (se [Start af Dell Diagnostics fra mediet Drivere og hjælpeprogrammer](#)).

3. Tryk på en vilkårlig tast for at starte Dell Diagnostics fra partitionen med diagnosticeringsværktøjet på harddisken.
4. Tryk på <Tab> for at vælge **Test System** (Test systemet) og tryk derefter på <Enter>.

 **OBS!** Det anbefales, at du vælger **Test system** (Test systemet) for at køre en komplet test af computeren. Når du vælger **Test Memory** (Test hukommelsen), starter den udvidede hukommelsestest, hvilket kan tage op til 30 minutter eller længere at fuldføre. Når testen er færdig, skal du notere dig testresultaterne og derefter trykke på en vilkårlig knap for at gå tilbage til den tidligere menu.

5. Ved Main Menu (Hovedmenuen) i Dell Diagnostics skal du venstreklikke med berøringspladen/musen eller trykke på <Tab> og derefter på <Enter> for at vælge den test, du vil køre (se [Hovedmenu i Dell Diagnostics](#)).

 **OBS!** Skriv eventuelle fejlkoder og problembeskrivelser ned, præcis som de vises, og følg instruktionerne på skærmen.

6. Når alle testene er gennemført, skal du lukke vinduet for at vende tilbage til Dell Diagnostics' Main Menu (Hovedmenu).

7. Luk vinduet Main Menu (Hovedmenu) for at lukke Dell Diagnostics og genstarte computeren.

 **OBS!** Hvis du ser en meddelelse om, at der ikke blev fundet en partition med diagnosticeringsværktøjet, køres Dell Diagnostics fra mediet *Drivers and Utilities* (Drivere og hjælpeprogrammer) (se [Start af Dell Diagnostics fra mediet Drivere og hjælpeprogrammer](#)).

Start af Dell Diagnostics fra mediet Drivere og hjælpeprogrammer

Før du kører Dell Diagnostics, skal du åbne systeminstallation for at gennemse computerens konfigurationsoplysninger og sikre dig, at den enhed, som du vil teste, er vist i systeminstallationen og er aktiv. For mere information om brug af systeminstallationsprogrammet skal du se *Dell™ Teknologiguide* på computeren eller på support.dell.com.

1. Isæt cd'en *Drivers and Utilities* (Drivere og hjælpeprogrammer) i cd-drevet.

2. Genstart computeren.

3. Når DELL-logoet vises, skal du trykke på <F12> med det samme.

 **OBS!** Der kan opstå tastaturfejl, hvis en tast holdes nede i lang tid. For at undgå eventuelle tastaturfejl skal du trykke på og slippe <F12> med jævne intervaller for at åbne Boot Device Menu (Menuen Startenhed).

Hvis du venter for længe, og operativsystemlogoet vises, skal du fortsat vente, indtil du ser skrivebordet i Microsoft Windows, og derefter lukke computeren og forsøge igen.

4. Når startenhedslisten bliver vist, skal du bruge op- og nedpiletasterne til at fremhæve **CD/DVD/CD-RW Drive** og derefter trykke på <Enter>.

 **OBS!** Når engangsstartmenuen bruges, ændrer det kun startsekvensen for den aktuelle start. Ved genstart starter computeren i overensstemmelse med den startrækkefølge, der er angivet i systemopsætningen.

5. Tryk på en vilkårlig tast for at bekræfte, at du vil starte fra cd/dvd'en.

Hvis du venter for længe, og operativsystemlogoet vises, skal du fortsat vente, indtil du ser skrivebordet i Microsoft Windows, og derefter lukke computeren og forsøge igen.

6. Indtast 1 for **Run the 32 Bit Dell Diagnostics** (Kør Dell 32-bit- diagnosticeringen).

7. Ved **Dell Diagnostics Menu** skal du trykke på 1 for at vælge **Dell Diagnostics for ResourceCD (grafisk brugergrænseflade)**.

8. Tryk på <Tab> for at vælge **Test System** (Test systemet) og tryk derefter på <Enter>.

 **OBS!** Det anbefales, at du vælger **Test system** (Test systemet) for at køre en komplet test af computeren. Når du vælger **Test Memory** (Test hukommelsen), starter den udvidede hukommelsestest, hvilket kan tage op til 30 minutter eller længere at fuldføre. Når testen er færdig, skal du notere dig testresultaterne og derefter trykke på en vilkårlig knap for at gå tilbage til den tidligere menu.

9. Ved Main Menu (Hovedmenuen) i Dell Diagnostics skal du venstreklikke med musen eller trykke på <Tab> og derefter på <Enter> for at vælge den test, du vil køre (se [Hovedmenu i Dell Diagnostics](#)).

 **OBS!** Skriv eventuelle fejlkoder og problembeskrivelser ned, præcis som de vises, og følg instruktionerne på skærmen.

10. Når alle testene er gennemført, skal du lukke vinduet for at vende tilbage til Dell Diagnostics' Main Menu (Hovedmenu).

11. Luk vinduet Main Menu (Hovedmenu) for at lukke Dell Diagnostics og genstarte computeren.

12. Fjern mediet *Drivers and Utilities* (Drivere og hjælpeprogrammer) fra det optiske drev.

Hovedmenu i Dell Diagnostics

Når Dell Diagnostics starter, bliver følgende menu vist:

Valgmulighed	Funktion
Test Memory (Test hukommelsen)	Kør den separate hukommelsestest
Test System (Test systemet)	Kør system-diagnostik
Exit (Afslut)	Afslut diagnosticeringen

Tryk på <Tab> for at vælge den test, som du vil køre, og tryk derefter på <Enter>.

OBS! Det anbefales, at du vælger **Test system** (Test systemet) for at køre en komplet test af computeren. Når du vælger **Test Memory** (Test hukommelsen), starter den udvidede hukommelsestest, hvilket kan tage op til 30 minutter eller længere at fuldføre. Når testen er færdig, skal du notere dig testresultaterne og derefter trykke på en vilkårlig knap for at gå tilbage til denne menu.

Når **Test System** (Test systemet) er valgt, vises følgende menu:

Valgmulighed	Funktion
Express Test (Eksprestest)	Udfører en hurtig test af enhederne i systemet. Dette vil normalt tage 10 til 20 minutter. BEMÆRKNING: Express Test (Hurtig test) kræver ingen handling fra din side. Kør Express Test (Hurtig test) først for at øge muligheden for hurtigt at identificere et problem.
Extended Test (Udvidet test)	Udfører en grundig test af enhederne i systemet. Det varer typisk en time eller mere. BEMÆRKNING: Den udvidede test kræver, at du med mellemrum besvarer specifikke spørgsmål.
Custom Test (Brugerdefineret test)	Bruges til at teste en specifik enhed eller tilpasse de test, der skal køres.
Symptom Tree (Liste over symptomer)	Denne valgmulighed giver dig mulighed for at vælge test baseret på et symptom for det problem, du har. Denne valgmulighed viser en liste med de mest almindelige symptomer.

OBS! Det anbefales, at du vælger **Extended Test** (Udvidet test) for at køre en mere omfattende kontrol af enhederne på computeren.

Hvis der opdages et problem under en test, vises der en meddelelse med en fejlkode og en beskrivelse af problemet. Skriv fejlkoden og beskrivelsen af problemet ned, og følg vejledningen på skærmen. Hvis du ikke kan løse problemet, kan du kontakte Dell Support.

OBS! Når du kontakter Dell Support, skal du have dit Servicemærke parat. Servicemærket til computeren findes øverst på hver testskærm.

De følgende faner giver yderligere oplysninger om de test, der køres fra valgmulighederne Custom Test (Brugerdefineret test) eller Symptom Tree (Symptomtræ):

Fane	Funktion
Results (Resultater)	Her vises testresultaterne og eventuelle fejl som opstod.
Errors (Fejl)	Her vises, hvilke fejl der opstod, fejlkoder og beskrivelser af problemet.
Help (Hjælp)	Her får du en beskrivelse af testen og evt. hvilke krav, der stilles til udførelse af testen.
Configuration (Konfiguration)	Viser hardwarekonfigurationen for den valgte enhed. Dell Diagnostics henter konfigurationsoplysninger for alle enheder fra System Setup (Systemopsætning), hukommelse og forskellige interne test og viser oplysningerne på listen over enheder i venstre rude på skærmen. BEMÆRKNING: Det er ikke sikkert, at alle komponenter, der er installeret på computeren, eller alle enheder, der er tilsluttet computeren, vises på listen over enheder.
Parameters (Parametre)	Gør det muligt at tilpasse testen ved at ændre testindstillingerne.

Fejlmeddelelser

Inden du arbejder inde i computeren, skal du følge de sikkerhedsinstruktioner, der fulgte med din computer. For yderligere sikkerhedsinformationer, se hjemmesiden med overensstemmelseserklæringer på www.dell.com, www.dell.com/regulatory_compliance.

Hvis fejlmeddelelsen ikke findes på listen, kan du se i dokumentationen til operativsystemet eller til det program, der kørte, da meddelelsen forekom.

A filename cannot contain any of the following characters (Et filnavn må ikke indeholde nogen af følgende tegn): \ / : * ? " < > | — Brug ikke disse tegn i filnavne.

A required .DLL file was not found (En krævet .DLL-fil blev ikke fundet) — Det program, du forsøger at åbne, mangler en vigtig fil. Fjernelse og derefter geninstallation af programmet:

Windows XP:

1. Klik på **Start** → **Kontrolpanel** → **Tilføj eller fjern programmer** → **Programmer og funktioner**.
2. Marker det program, du vil fjerne.
3. Klik **Fjern**.
4. Installationsinstruktionerne finder du i dokumentationen til programmet.

Windows Vista:

1. Klik på **Start** → **Kontrolpanel** → **Programmer** → **Programmer og funktioner**.
2. Marker det program, du vil fjerne.
3. Klik **Fjern**.
4. Installationsinstruktionerne finder du i dokumentationen til programmet.

drive letter : \ is not accessible. The device is not ready (drevbogstav : \ er ikke tilgængeligt. Enheden er ikke klar) — Drevet kan ikke læse disken. Sæt en disk i drevet, og prøv igen.

Insert bootable media (Indsæt medie, der kan startes fra) — Indsæt en diskette, en cd eller en dvd, der kan startes fra.

Non-system disk error (Ikke-systemdiskfejl) — Tag disketten ud af drevet, og genstart computeren.

Not enough memory or resources. Close some programs and try again (Der er ikke tilstrækkelig hukommelse eller ressourcer. Luk nogle programmer, og forsøg igen) — Luk alle vinduer, og start det program, som du vil bruge. I visse tilfælde kan du være nødt til at genstarte computeren for at gendanne computerressourcer. I så fald skal du køre det program, du vil bruge, først.

Operating system not found (Der blev ikke fundet et operativsystem) — Kontakt Dell Support.

Problemløsning

Følg nedenstående tip ved fejlfinding på computeren:

- 1 Hvis du har tilføjet eller fjernet en komponent, før problemet opstod, skal du gennemgå installationsprocedurerne og sikre, at komponenten er installeret korrekt.
- 1 Hvis en ekstern enhed ikke fungerer, skal du kontrollere, at enheden er tilsluttet korrekt.
- 1 Hvis der vises en fejlmeddelelse på skærmen, skal du skrive den ned (nøjagtigt). Meddelelsen kan hjælpe de tekniske supportmedarbejdere med at diagnosticere og afhjælpe problemet eller problemerne.
- 1 Hvis der forekommer en fejlmeddelelse i et program, skal du se i dokumentationen til programmet.

 **OBS!** Fremgangsmåderne i dette dokument er skrevet til standardvisningen i Windows, og derfor passer de muligvis ikke, hvis du har indstillet din Dell-computer til Windows klassisk visning.

Problemer med batteriet

Der er fare for, at et nyt batteri kan eksplodere, hvis ikke det installeres korrekt. Batteriet bør kun udskiftes med et tilsvarende eller lignende i henhold til producentens anbefalinger. Bortskaf brugte batterier i henhold til producentens instruktioner.

Inden du arbejder inde i computeren, skal du følge de sikkerhedsinstruktioner, der fulgte med din computer. For yderligere sikkerhedsinformationer, se hjemmesiden med overensstemmelseserklæringer på www.dell.com, www.dell.com/regulatory_compliance.

Drevproblemer

Inden du arbejder inde i computeren, skal du følge de sikkerhedsinstruktioner, der fulgte med din computer. For yderligere sikkerhedsinformationer, se hjemmesiden med overensstemmelseserklæringer på www.dell.com, www.dell.com/regulatory_compliance.

Kontroller, at Microsoft® Windows® genkender drevet —

Windows XP:

- 1 Klik på **Start** og klik på **Denne computer**.

Windows Vista:

- 1 Klik på **Start**  og klik på **computer**.

Hvis diskette-, cd- eller dvd-drevet ikke vises, skal du udføre en komplet scanning med antivirusprogrammet for at kontrollere for og fjerne virusser. Virusser kan i nogle tilfælde forhindre Windows i at genkende drevet.

Test drevet —

- 1 Indsæt en anden disk for at udelukke muligheden for, at det oprindelige drev er defekt.
- 1 Indsæt en diskette, der kan startes fra, og genstart computeren.

Rengør drevet eller disken —

For information om rengøring af computeren, skal du se *Dell™ Teknologiguide* på computeren eller på support.dell.com.

Kontroller kabeltilslutningerne

Kør Hardware Troubleshooter —

Se [Hardwarefeilfindning](#).

Kør Dell Diagnostics —

Se [Dell Diagnosticering](#).

Problemer med optiske drev

 **OBS!** Det er normalt med højhastighedsvibrationer i cd- eller dvd-drevet. Dette kan give støj, men det betyder ikke, at drevet eller cd'en/dvd'en er defekt.

 **OBS!** På grund af forskellige regioner verden over og forskellige diskformater fungerer ikke alle dvd-titler i alle dvd-drev.

Regulér Windows-lydstyrken —

- 1 Klik på højttalerikonet i nederste højre hjørne af skærmen.
- 1 Kontroller, at der er skruet op for lyden ved at klikke på skyderen og trække den op.
- 1 Kontroller, at lyden ikke er slået fra ved at klikke på eventuelle bokse, der er markeret.

Kontroller højttalerne og subwooferen —

Se [Problemer med lyd og højttalere](#).

Problemer med at skrive til et optisk drev

Luk andre programmer —

Det optiske drev skal modtage en permanent datastrøm under skriveprocessen. Hvis strømmen afbrydes, opstår der en fejl. Prøv at lukke alle programmer, inden du skriver til det optiske drev.

Sluk for standbytilstand i Windows, før du skriver til en cd/dvd-rw-disk —

For information om indstilling af strømstyringsfunktioner, skal du se *Dell™ Teknologiguide* på computeren eller på support.dell.com. Du kan også søge efter nøgleordet *standby* i Windows Hjælp og support for at få oplysninger om strømstyringstilstande.

Problemer med harddisken

Kør Check Disk —

Windows XP:

1. Klik på **Start** og klik på **Denne computer**.
2. Højreklik på **Lokal disk C:**.
3. Klik på **Egenskaber**→ **Funktioner**→ **Undersøg nu**.
4. Klik på **Søg efter/genopret beskadigede sektorer**, og klik på **Start**.

Windows Vista:

1. Klik på **Start** , og klik derefter på **Computer**.
2. Højreklik på **Lokal disk C:**.
3. Klik på **Egenskaber**→ **Funktioner**→ **Undersøg nu**.

Vinduet **Brugerkontrollen** vises muligvis. Hvis du har administratorrettigheder til computeren, skal du klikke på **Fortsæt**. Ellers skal du kontakte administratoren for at fortsætte med den ønskede handling.

4. Følg instruktionerne på skærmen.

Problemer med IEEE 1394-enheder

Inden du arbejder inde i computeren, skal du følge de sikkerhedsinstruktioner, der fulgte med din computer. For yderligere sikkerhedsinformationer, se hjemmesiden med overensstemmelseserklæringer på www.dell.com, www.dell.com/regulatory_compliance.

 **OBS!** Computeren understøtter kun IEEE 1394a-standard.

Sørg for, at kablet til IEEE 1394-enheden er tilsluttet korrekt til enheden og til stikket på computeren

Sørg for, at IEEE 1394-enheden er aktiveret i systemkonfigurationen — For mere information om brug af systeminstallationsprogrammet skal du se *Dell™ Teknologiguide* på computeren eller på support.dell.com.

Kontroller, om IEEE 1394-enheden bliver fundet af Windows —

Windows XP:

1. Klik på **Start**, og klik derefter på **Kontrolpanel**.
2. Under **Vælg en kategori** skal du klikke på **Ydelse og vedligeholdelse**→ **System**→ **Egenskaber for system**→ **Hardware**→ **Enhedshåndtering**.

Windows Vista:

1. Klik på **Start** , → **Kontrolpanel**→ **Hardware og lyd**.
2. Klik på **Enhedshåndtering**.

Hvis IEEE 1394-enheden vises, har Windows fundet enheden.

Hvis du har problemer med en Dell IEEE 1394-enhed —

Kontakt Dell Support.

Hvis du har problemer med en IEEE 1394-enhed, som ikke er leveret af Dell — Kontakt producenten af IEEE 1394-enheden.

Hængnings- og softwareproblemer

Inden du arbejder inde i computeren, skal du følge de sikkerhedsinstruktioner, der fulgte med din computer. For yderligere sikkerhedsinformationer, se hjemmesiden med overensstemmelseserklæringer på www.dell.com, www.dell.com/regulatory_compliance.

Computeren starter ikke

Kontroller diagnosticeringslamperne —

Se [Strømproblemer](#).

Sørg for, at strømkablet er tilsluttet korrekt til computeren og stikkontakten

Computeren holder op med at reagere

 **BEMÆRKNING:** Du kan miste data, hvis du ikke kan udføre en nedlukning af operativsystemet.

Sluk computeren — Hvis du ikke kan få en reaktion ved at trykke på en tast på tastaturet eller ved at bevæge musen, skal du trykke på og holde tænd/sluk-knappen nede i 8–10 sekunder (indtil computeren slukkes) og derefter tænde computeren.

Et program reagerer ikke

Afslut programmet —

1. Tryk <Ctrl><Shift><Esc> samtidigt for at starte Jobliste.
2. Klik på fanen **Programmer**.
3. Klik for at vælge det program, der ikke længere svarer.
4. Klik på **Afslut job**.

Et program går ned gentagne gange

 **OBS!** De fleste softwareprogrammer indeholder installationsinstruktioner i dokumentationen eller på en diskette, en cd eller en dvd.

Læs dokumentationen til softwaren —

Hvis det er nødvendigt, skal du afinstallere programmet og derefter geninstallere det.

Et program er beregnet til en tidligere version af Windows operativsystemet

Kør guiden Programkompatibilitet —

Windows XP:

Guiden Programkompatibilitet konfigurerer et program, så det kører i et miljø, der minder om ikke-XP operativsystemmiljøer.

1. Klik **Start**→ **Alle programmer**→ **Tilbehør**→ Guiden programkompatibilitet→ **Næste**.
2. Følg instruktionerne på skærmen.

Windows Vista:

Guiden Programkompatibilitet konfigurerer et program, så det kører i et miljø, der minder om ikke-Windows Vista operativsystemmiljøer.

1. Klik **Start**  → **Kontrolpanel**→ **Programmer**→ **Brug et ældre program sammen med denne version af Windows**.
2. Klik **Næste** på velkomstskræmbilledet.
3. Følg instruktionerne på skærmen.

Der vises en helt blå skærm

Sluk computeren —

Hvis du ikke kan få en reaktion ved at trykke på en tast på tastaturet eller ved at bevæge musen, skal du trykke på og holde tænd/sluk-knappen nede i 8–10 sekunder (indtil computeren slukkes) og derefter tænde computeren.

Andre softwareproblemer

Se i softwaredokumentationen, eller kontakt softwareproducenten for at få oplysninger om fejlfinding —

1. Kontroller, at programmet er kompatibelt med det operativsystem, der er installeret på computeren.
1. Kontroller, at computeren opfylder de minimumskrav til hardwaren, der er en forudsætning for at køre softwaren. Yderligere oplysninger finder du i softwaredokumentationen.
1. Kontroller, at programmet er installeret og konfigureret rigtigt.
1. Sørg for at enhedsdriverne ikke er i konflikt med programmet.
1. Hvis det er nødvendigt, skal du afinstallere programmet og derefter geninstallere det.

Sikkerhedskopier dine filer med det samme

Brug et virus-scanningsprogram til at kontrollere harddisk, disketter, cd'er eller dvd'er

Gem og luk alle åbne filer eller programmer, og sluk computeren via menuen Start

Problemer med hukommelse

Inden du arbejder inde i computeren, skal du følge de sikkerhedsinstruktioner, der fulgte med din computer. For yderligere sikkerhedsinformationer, se hjemmesiden med overensstemmelseserklæringer på www.dell.com, www.dell.com/regulatory_compliance.

Hvis du får en meddelelse om utilstrækkelig hukommelse —

- 1 Gem og luk alle åbne filer, og afslut alle åbne programmer, som du ikke bruger, for at se, om det løser problemet.
- 1 Oplysninger om mindstekravene til hukommelsen finder du i softwaredokumentationen. Installér eventuelt yderligere hukommelse (se [Isætning af et hukommelsesmodul](#)).
- 1 Genanbring hukommelsesmodulerne (se [Hukommelse](#)) for at sikre, at computeren kommunikerer korrekt med hukommelsen.
- 1 Kør Dell Diagnostics (se [Dell Diagnosticering](#)).

Hvis du oplever andre problemer med hukommelsen —

- 1 Genanbring hukommelsesmodulerne (se [Hukommelse](#)) for at sikre, at computeren kommunikerer korrekt med hukommelsen.
- 1 Sørg for at følge hukommelsesinstallationsvejledningerne (se [Isætning af et hukommelsesmodul](#)).
- 1 Kontroller, at den hukommelse, du bruger, understøttes af computeren. For mere information om hvilken hukommelsestype, der understøttes af computeren, skal du se *Opsætning og hurtig referenceguide* for din computer på [support.dell.com](#).
- 1 Kør Dell Diagnostics (se [Dell Diagnosticering](#)).

Strømproblemer

Inden du arbejder inde i computeren, skal du følge de sikkerhedsinstruktioner, der fulgte med din computer. For yderligere sikkerhedsinformationer, se hjemmesiden med overensstemmelseserklæringer på www.dell.com, www.dell.com/regulatory_compliance.

Hvis lampen for strøm lyser grønt, og computeren ikke reagerer — Se [Diagnosticeringslamper](#).

Hvis lampen for strøm er slukket — Computeren er enten slukket eller strømforsynes ikke.

- 1 Genanbring strømkablet i strømtikket bag på computeren og i stikkontakten.
- 1 Omgå strømskinner, forlængerledninger og andre strømbeskyttelsesenheder for at kontrollere, at computeren tændes korrekt.
- 1 Kontroller, at eventuelle strømskinner, der anvendes, er tilsluttet en stikkontakt, og at de er tændt.
- 1 Kontroller, om stikkontakten virker, ved at teste den med et andet apparat som f.eks. en lampe.

Udeluk forstyrrelse — Mulige årsager til forstyrrelse kan være:

- 1 Strøm-, tastatur- og museforlængerledninger
- 1 For mange enheder, der er tilsluttet den samme strømskinne
- 1 Flere strømskinner, der er tilsluttet samme stikkontakt

Problemer med lyd og højttalere

Inden du arbejder inde i computeren, skal du følge de sikkerhedsinstruktioner, der fulgte med din computer. For yderligere sikkerhedsinformationer, se hjemmesiden med overensstemmelseserklæringer på www.dell.com, www.dell.com/regulatory_compliance.

Der kommer ingen lyd fra højttalerne

 **OBS!** Lydstyrkereguleringen i MP3- og andre medieafspillere tilsidesætter eventuelt lydstyrkeindstillingerne i Windows. Kontrollér altid for at sikre, at lydstyrken på medieafspilleren (-afspillerne) ikke er blevet skruet ned eller slukket.

Regulér Windows-lydstyrken — Klik eller dobbeltklik på højttalerikonet i skærmbilledets nederste højre hjørne. Sørg for, at der er skruet op for lyden, og at lyden ikke er slået fra.

Fjern hovedtelefonerne fra hovedtelefonstikket — Lyden fra højttalerne deaktiveres automatisk, når der slutes hovedtelefoner til computerens hovedtelefonstik på frontpanelet.

Eliminer eventuel interferens — Sluk alle ventilatorer, glødelamper eller halogenlamper i nærheden for at kontrollere for interferens.

Kør Hardware Troubleshooter — Se [Hardwarefejlfinding](#).

Ingen lyd fra hovedtelefoner

Kontroller hovedtelefonernes kabeltilslutning — Sørg for, at hovedtelefonkablet er sat solidt ind i hovedtelefonstikket. Se *Opsætning og hurtig referenceguide* for din computer på [support.dell.com](#).

Regulér Windows-lydstyrken — Klik eller dobbeltklik på højttalerikonet i skærbilledets nederste højre hjørne. Sørg for, at der er skruet op for lyden, og at lyden ikke er slået fra.

Problemer med grafik og skærme

Inden du arbejder inde i computeren, skal du følge de sikkerhedsinstruktioner, der fulgte med din computer. For yderligere sikkerhedsinformationer, se hjemmesiden med overensstemmelseserklæringer på [www.dell.com](#), [www.dell.com/regulatory_compliance](#).

-  **BEMÆRKNING:** Hvis computeren blev leveret med et PCI-grafikkort installeret, er det ikke nødvendigt at fjerne kortet, hvis du installerer flere grafikkort. Kortet skal dog bruges i forbindelse med fejlfinding. Hvis du fjerner kortet, skal du opbevare det på et sikkert sted. Du kan finde flere oplysninger om dit grafikkort på [support.dell.com](#).

Kontroller diagnosticeringslamperne —

Se [Diagnosticeringslamper](#).

Kontroller indstillingerne for skærmen —

Se *Dell™ Teknologiguide* på din computer eller på [support.dell.com](#).

Juster skærmindstillingerne i Windows —

Windows XP:

1. Klik på **Start** → **Kontrolpanel** → **Udseende og temaer**.
2. Klik på det område, du vil ændre, eller klik på ikonet **Skærm**.
3. Prøv at vælge andre indstillinger for **Farve** og **Skærmopløsning**.

Windows Vista:

1. Klik på **Start**  → **Kontrolpanel** → **Hardware og lyd** → **Personlig tilpasning** → **Skærmindstillinger**.
2. Juster indstillingerne for **Opløsning** og **Farve** efter behov.

Kun en del af skærmen kan læses

Tilslut en ekstern skærm —

1. Sluk computeren, og tilslut en ekstern skærm til computeren.
2. Tænd computeren og derefter skærmen, og juster skærmens lysstyrke og kontrast.

Hvis den eksterne skærm fungerer, er computerens skærm eller skærmcontrolleren muligvis defekt. Kontakt Dell Support.

Dell™ teknisk opdateringsservice

Dells tekniske opdateringsservice udsender proaktive e-mail-underretninger om software- og hardwareopdateringer til din computer. Denne ydelse er gratis og kan tilpasses med indhold, format og hvor ofte, du modtager meddelelser.

For at tilmelde dig Dell teknisk opdateringsservice, skal du gå til [support.dell.com/technicalupdate](#).

[Tilbage til indholdssiden](#)

[Tilbage til indholdssiden](#)

WLAN/WiMax-kort

Dell™ Latitude™ E6500 Servicehåndbog

- [Fjernelse af WLAN/WiMax-kort](#)
- [Isætning af WLAN/WiMax kortet](#)

Inden du arbejder inde i computeren, skal du følge de sikkerhedsinstruktioner, der fulgte med din computer. For yderligere sikkerhedsinformationer, se hjemmesiden med overensstemmelseserklæringer på www.dell.com, www.dell.com/regulatory_compliance.

Din computer understøtter et trådløst Local Area Network (WLAN)-kort eller et WiMax-kort. Hvis du har bestilt et WLAN/WiMax sammen med computeren, er kortet allerede installeret.

Fjernelse af WLAN/WiMax-kort

1. Følg procedurerne i [Før du bruger computeren](#).
2. Luk skærmen, og vend computeren om.
3. Fjern bunddækslet på computeren (se [Fjernelse af bunden på bunddækslet](#)).
4. Afbryd antennekablet fra WLAN-kortet.
5. Fjern M2 x 3-mm skruen fra WLAN/WiMax-kortet.

Kortet skubbes ud i en 45 graders vinkel.

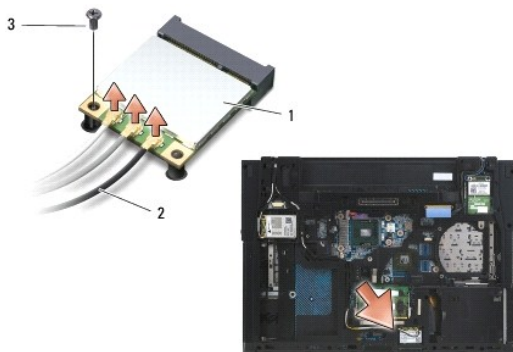

1	WLAN/WiMax-kort	2	antennekabelstik (3)
3	M2 x 3-mm skrue		

6. Skub WLAN/WiMax-kortet ud af 45-graders vinkel fra dets stik.

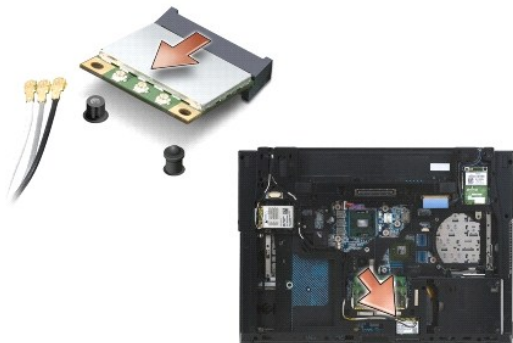

Isætning af WLAN/WiMax kortet

👉 **BEMÆRKNING:** Stikkene er affasede, så de ikke kan indsættes forkert. Hvis du møder modstand skal du sørge for at kortets og systemkortets stik er overfor hinanden og derefter prøve igen.

👉 **BEMÆRKNING:** For at undgå at beskadige WLAN/WiMax-kortet, skal du sørge for at der ikke ligger kabler under kortet, når du sætter det i.

🔪 **OBS!** Kortstikket vil være markeret med et silketrykt WLAN/WiMax. Sæt ikke WLAN/WiMax-kortet i noget andet kortstik.

1. Skub WLAN/WiMax-kortet ind i stikket.
2. Tryk kortet ned til styremærket og hold det der.
3. Stram skruen på WLAN/WiMax-kortet.
4. Forbind de tilhørende antennekabler til det WLAN/WiMax-kort, du er ved at installere:

Hvis WLAN/WiMax-kortet har to trekanter på mærket (hvid og sort), forbindes det hvide antennekabel til stikket, mærket "main" (hvid trekant) og det sorte antennekabel til stikket, mærket "aux" (sort trekant). Sæt det overskydende, grå kabel i kabinettet ved siden af kortet.

Hvis WLAN/WiMax-kortet har tre trekanter på mærket (hvid, sort og grå), forbindes det hvide antennekabel til den hvide trekant, det sorte til den sorte trekant og det grå antennekabel til den grå trekant.

🔪 **OBS!** Sørg for at kablerne er sat i kabelkanalen.

5. Sæt bunddækslet på (se [Isætning af bunden på bunddækslet](#)).
6. Sæt batteriet i (se [Udskiftning af batteriet](#)).

[Tilbage til indholdssiden](#)

[Tilbage til indholdssiden](#)

WPAN/UWB-kort

Dell™ Latitude™ E6500 Servicehåndbog

- [Fjernelse af et WPAN/UWB-kort](#)
- [Isætning af et WPAN/UWB-kort](#)

Inden du arbejder inde i computeren, skal du følge de sikkerhedsinstruktioner, der fulgte med din computer. For yderligere sikkerhedsinformationer, se hjemmesiden med overensstemmelseserklæringer på www.dell.com, www.dell.com/regulatory_compliance.

Din computer understøtter et Wireless Personal Area Network (WPAN/UWB)-kort. Hvis du har bestilt et WPAN/UWB sammen med computeren, er kortet allerede installeret.

OBS! Flash-cachemoduler (FCM'er) passer i WWAN og WPAN Mini-Card slottene. For flere informationer om FCM'er, se [Flash-cachemoduler](#).

Fjernelse af et WPAN/UWB-kort

1. Følg procedurerne i [Før du bruger computeren](#).
2. Luk skærmen, og vend computeren om.
3. Fjern hængseldækslet (se [Fjernelse af hængseldæksler](#)).
4. Fjern bunddækslet på computeren (se [Fjernelse af bunden på bunddækslet](#)).
5. Frakobl det blå antennekabel fra WPAN/UWB-kortet.
6. Fjern M2 x 3-mm skruen fra WPAN/UWB-kortet.

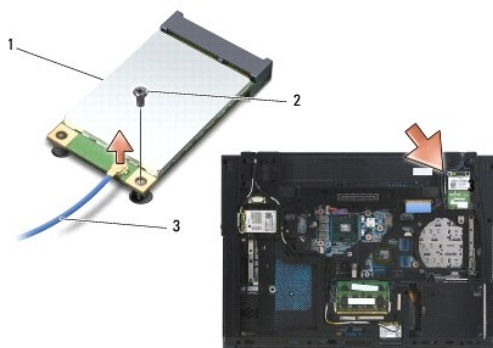

1	WPAN/UWB-kort	2	M2 x 3-mm skrue
3	antennekabel		

7. Skub WPAN/UWB-kortet ud af dets stik i en vinkel på 45 grader.

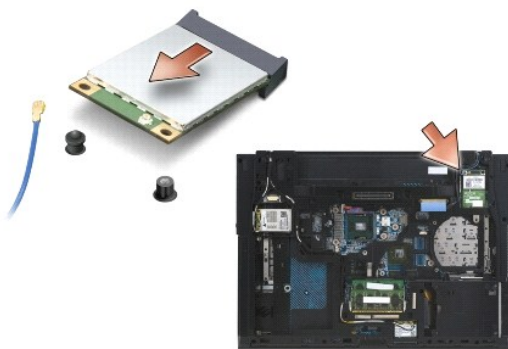

Isætning af et WPAN/UWB-kort

- ➔ **BEMÆRKNING:** Stikkene er affasede, så de ikke kan indsættes forkert. Hvis du møder modstand skal du sørge for at kortets og systemkortets stik er overfor hinanden og derefter prøve igen.
- ➔ **BEMÆRKNING:** For at undgå at beskadige WPAN/UWB-kortet, skal du sørge for at der ikke ligger kabler under kortet, når du sætter det i.
- ➔ **BEMÆRKNING:** WPAN/UWB/FCM er silketrykt indeni minikortslotten. Installer ikke et WPAN (BT/UWB) i noget andet minikort-stik.

1. Skub WPAN/UWB-kortet ind i stikket.
2. Tryk kortet ned til styremærket og hold det der.
3. Sæt skruen i WPAN/UWB-kortet igen.
4. Forbind det blå antennekabel fra WPAN/UWB-kortet.
5. Sæt hængseldækslet i igen (se [Isætning af hængseldæksler](#)).
6. Sæt bunddækslet på (se [Isætning af bunden på bunddækslet](#)).
7. Sæt batteriet i (se [Udskiftning af batteriet](#)).

[Tilbage til indholdssiden](#)

[Tilbage til indholdssiden](#)

WWAN-kort

Dell™ Latitude™ E6500 Servicehåndbog

- [Fjernelse af et WWAN-kort](#)
- [Isætning af et WWAN-kort](#)

Inden du arbejder inde i computeren, skal du følge de sikkerhedsinstruktioner, der fulgte med din computer. For yderligere sikkerhedsinformationer, se hjemmesiden med overensstemmelseserklæringer på www.dell.com, www.dell.com/regulatory_compliance.

Din computer understøtter et Wireless Wide Area Network (WWAN)-kort. Hvis du har bestilt et WWAN sammen med computeren, er kortet allerede installeret.

OBS! Flash-cachemoduler (FCM'er) passer i WWAN og WPAN Mini-Card slottene. For flere informationer om FCM'er, se [Flash-cachemoduler](#).

Fjernelse af et WWAN-kort

1. Følg procedurerne i [Før du bruger computeren](#).
2. Luk skærmen, og vend computeren om.
3. Fjern bunddækslet på computeren (se [Fjernelse af bunden på bunddækslet](#)).
4. Fjern antennekablerne fra WWAN-kortet.
5. Fjern M2 x 3-mm-skruen, der sikrer WWAN-kortet. Kortet hopper op i en vinkel på 30 grader i forhold til systemkortet.

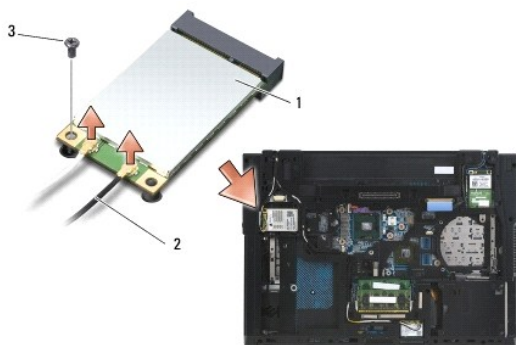

1	WWAN-kort	2	antennekabelstik (2)
3	M2 x 3-mm skrue		

6. Skub FCM-kortet ud af dets stik i en vinkel på 45 grader.

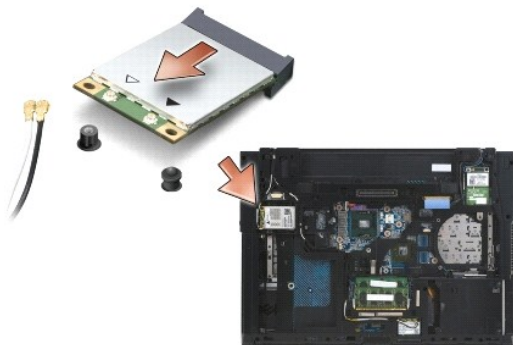

Isætning af et WWAN-kort

- ➔ **BEMÆRKNING:** Stikkene er affasede, så de ikke kan indsættes forkert. Hvis du møder modstand skal du sørge for at kortets og systemkortets stik er overfor hinanden og derefter prøve igen.
- ➔ **BEMÆRKNING:** For at undgå at beskadige WWAN-kortet, skal du sørge for at der ikke ligger kabler under kortet, når du sætter det i.
- ➔ **BEMÆRKNING:** Ordene WWAN/FCM er silketrykt på indersiden af kortsloppen. Installer ikke et WWAN i noget andet minikort-stik.

1. Skub WWAN-kortet ind i stikket.
2. Tryk kortet ned til styremærket og hold det der.
3. Sæt M2 x 3-mm skruen i igen.
4. Forbind det hvide antennekabel, mærket "main" (hvid trekant), og det sorte antennekabel, mærket "aux" (sort trekant).
5. Sæt bunddækslet på (se [Isætning af bunden på bunddækslet](#)).

[Tilbage til indholdssiden](#)